

Allzweck- und Gewerbesauger GS

zum Nass- und Trockensaugen



GS 2078

GS 3078

Bedienungsanleitung (original)

Operating Instructions

Notice d'utilisation

Instrucciones para el manejo

Instruções de utilização

Istruzioni d'uso

Gebruiksaanwijzing

Betjeningsveiledning

Bruksanvisning

Käyttöohje

Οδηγίες χειρισμού

Kullanım kılavuzu

Instrukcja obsługi

Kezelési Utasítás

Návod k obsluze

Instructiuni de utilizare

Navadila za uporabo

Ръководство на потребителя

Kasutusjuhend

Руководство по експлуатации



D Original-Bedienungsanleitung.....	8
GB Original operatin instructions in German	12
F Instructions de service d'origine allemande	16
E Manual de instrucciones original en alemán.....	20
P Manual de instruções original em alemão.....	25
I Istruzioni d'uso originali in tedesco.....	29
NL Originele gebruiksaanwijzing in het Duits	33
DK Original betjeningsvejledning på tysk	37
S Original-bruksanvisning på tyska	41
N Original bruksanvisning på tysk	45
FIN alkuperäiskäyttöohje Saksan	49
GR Αυθεντικές οδηγίες χρήσης στα γερμανικά.....	53
TR Almanca orijinal kullanım kılavuzu	58
PL Oryginalna instrukcja obsługi w języku niemieckim	62
H Eredeti kezelési útmutató német.....	67
CZ Originální návod k obsluze v němčině	71
SK Originálny návod na obsluhu v nemčine	75
SLO Izvirna navodila za uporabo v nemščini	79
EST Originaalkasutusjuhend saksa.....	83
RUS - Оригинальное руководство по эксплуатации на немецком языке.....	87
Entsorgungshinweis	92

C - Faltenfilter-Patrone

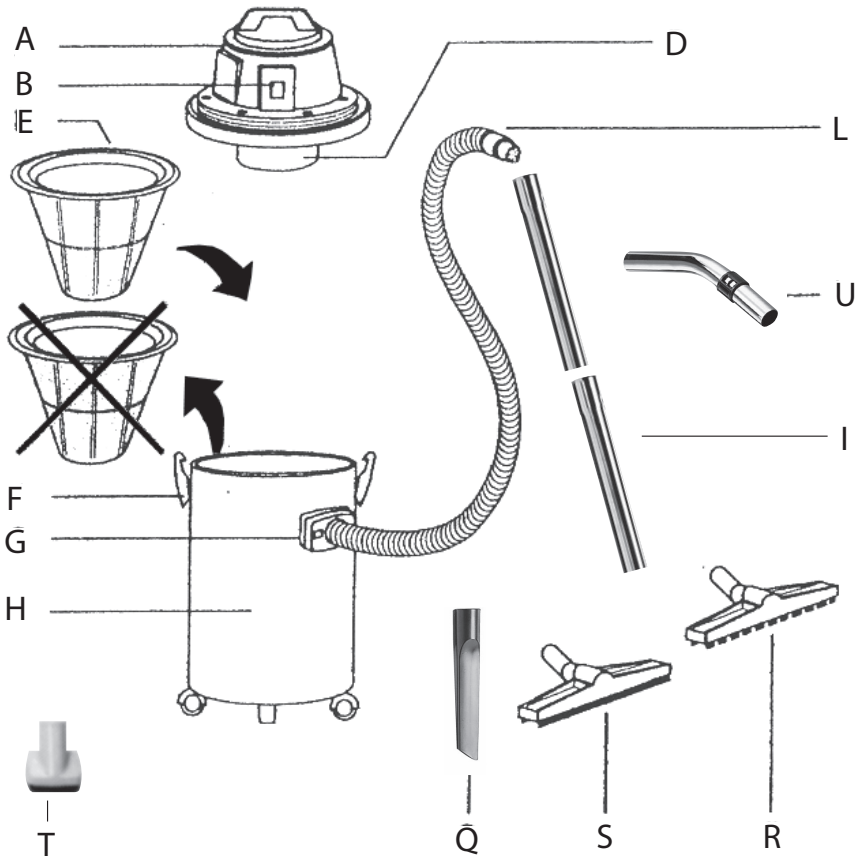

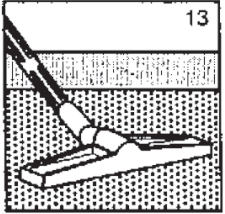
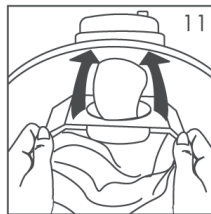
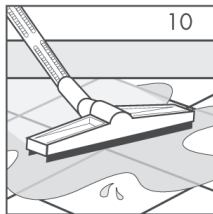
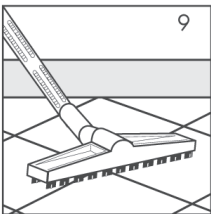
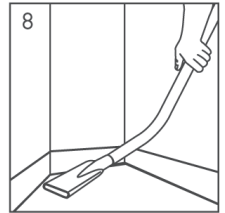
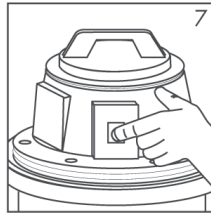
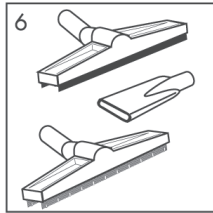
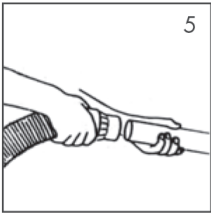
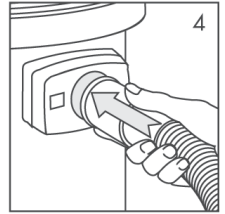
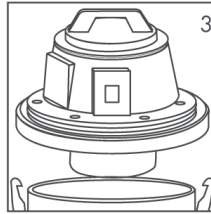
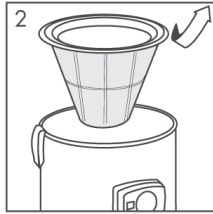

<p>(D) A – Motorkopf B – EIN/AUS Schalter D – Schwimmer. Er verhindert, dass während des Saugens Flüssigkeit in den Motorkopf eintritt. C – Faltenfilter-Patrone</p>	<p>E – Polyesterfilter nur zum Trocken-saugen; vor Nasssaugen unbedingt zu entfernen! F – Befestigungsklammern G – Saugstutzen H – Behälter</p>	<p>I – Saugrohr zweifach L – Saugschlauch Q – Fugendüse R – Trockensaugdüse S – Wassersaugdüse T – Saugpinsel U – Griffrohr</p>	<p>ACHTUNG! Um die Leistungsfähigkeit des Gerätes zu erhalten, wird empfohlen, den Polyesterfilter nach jedem Gebrauch zu reinigen.</p>
<p>(GB) A – Motor block B – Switch D – Float: its purpose is to avoid that liquid may go inside motor block during suction E – Polyester filter to set into the tank to pick up dust, and to remove</p>	<p>for liquid suction F – Hooks for tightening of motor block to tank G – Suction inlet H – Tank L – Flexible hose M – Tube</p>	<p>N – Adaptor O – Wand P – Round brush Q – Flat lance R – Dust tool S – Wet tool</p>	<p>T – Carpet tool U – tube</p> <p>ATTENTION In order to keep in good efficiency the machine it is useful to clean the polyester filter after each utilization.</p>
<p>(F) A – Bloc moteur B – Interrupteur D – Flotteur pour empêcher le liquide aspiré de pénétrer dans le bloc moteur E – Filtre en polyester à insérer dans la cuve pour aspirer la poussière</p>	<p>et à enlever pour l'aspiration des liquides F – Crochets pour le serrage du bloc moteur sur la cuve G – Connecteur d'aspiration H – Cuve I – Canne double courbé</p>	<p>L – Tuyau flexible Q – Lance plate R – Suceur poussière S – Suceur eau</p>	<p>ATTENTION Pour assurer une parfaite efficacité d'aspiration des poussières à l'appareil, il est nécessaire de nettoyer le filtre en polyester en le secouant après chaque utilisation.</p>
<p>(E) A – Bloque del motor (Cabezal) B – Interruptor D – Boya. Su función consiste en evitar que el líquido recogido penetre al motor durante la aspiración E – Filtro de polyester para colocarlo en el depósito durante la aspira-</p>	<p>ción de polvo. Cuando aspiremos líquidos es necesario retirarlo F – Ganchos para cerrar el bloque del motor con el depósito. (Cierre ca cabezal) G – Entrada de aspiración (Boca de aspiración)</p>	<p>H – Depósito exterior I – Doble curva L – Manguera flexible P – Cepillo redondo de PVC Q – Boquilla plana R – Boquilla de polvo S – Boquilla de líquidos</p>	<p>ATENCIÓN Para conseguir una mayor eficiencia del aspirador es conveniente limpiar el filtro de polyester después de cada uso.</p>
<p>(P) A – Bloco de motor B – Interruptor D – Boia de paragem: a sua finalidade é evitar a entrada de líquidos no bloco de motor durante a aspiração E – Filtro de polyester para colocar no interior do tanque durante a</p>	<p>aspiração de poeiras. Deve ser retirado quando se aspirar líquidos F – Fechos para aberto do bloco de motor ao tanque G – Entrada de aspiração no tanque H – Tanque I – Curva dupla</p>	<p>L – Mangueira flexível Q – Chupador de fenda R – Boquilha para poeiras S – Boquilha para humidades</p>	<p>ATENÇÃO De forma a manter o bom funcionamento do aparelho, é útil limpar o filtro de polyester depois de cada utilização.</p>
<p>(I) A – Blocco motore B – Interruttore D – Gallegiante: impedisce al liquido aspirato di invadere il blocco motore E – Filtro in poliester da inserire nel fusto per aspirare polvere e da togliere per aspirare liquidi</p>	<p>F – Ganci per il serraggio del blocco motore sul fusto G – Bocchettone di aspirazione H – Fusto. L – Tuboflex M – Tubo N – Riduzione</p>	<p>O – Impugnatura P – Pennello Q – Lancia piatta R – Spazzola polvere S – Spazzola ventosa T – Spazzola moquette</p>	<p>ATTENZIONE Per mantenere in perfetta efficienza l'apparecchio per l'aspirazione di polvere è necessario pulire il filtro in poliester scutendolo dopo ogni utilizzo.</p>
<p>(NL) A – Motorkop. B – Aan/uit schakelaar. D – Vlotter: deze moet voorkomen dat er water in de motorkop terecht komt tijdens het werken. E – Polyester standaard filter. Deze dient altijd in het toestel te zitten bij het</p>	<p>opzuigen van stof, U moet hem echter verwijderen om water op te zuigen! F – Spanklem voor motorkop. G – Keteingang. H – Ketel. I – Dubbel gebogenbuis. L – Slang.</p>	<p>O – P – Q – Kierzuiger. R – Zuigmond stof. S – Zuigmond water.</p>	<p>OPGELET Om het rendement van uw toestel optimaal te houden, dient U regelmatig het polyester standaard filter te reinigen door het uit te kloppen en/of met een zachte borstel of te veegen.</p>
<p>(DK) A – Motorblok. B – Kontakt. D – Svømmer. Dens formål er at undgå væsker trænger ind i motorblokken under sugedrift. E – Polyester-filter til indsætning i beholderen til opsamling af støv</p>	<p>og kan fjernes ved væskesugning. F – Krog til fastgørelse af motorblok til beholderen. G – Sugedgang. H – Beholder. I – Dobbelt bøjning. L – Fleksibel slange.</p>	<p>Q – Flad lanse. R – Støvtilbeholder. S – Vådtilbeholder.</p>	<p>VIGTIGT For at sikre at maskinen er effektiv, er det godt at rense polyester-filteret efter hvert brug.</p>
<p>(S) A – Motortopp. B – Strömbrytare. D – Flottör, förhindrar att vattnet stiger upp och in i motom. E – Polyesterfilter att sättas i tanken vid torrslug, men tagas bort vid vattensug.</p>	<p>F – Hällare för motortopp mot dammbehållaren. G – Sugitang. H – Dammbehållare. I – Rörbøj dubbelt. L – Sugslang. Q – Fogmunstycke.</p>	<p>R – Torrslugmunstycke. S – Våtslugmunstycke.</p>	<p>OBS! For att bibehålla en hög sugförmåga, rekommenderas att rengöra (dammsuga) polyesterfiltret efter varje städhillfälle.</p>
<p>(N) A – Motortopp. B – Bryter. D – Flottør som lukker slik at væske ikke suges inn i motortoppen. E – Polyesterfilter for plassering i tank. F – Klips som holder motortopp til tank. G – Sugestuss.</p>	<p>H – Tank. I – Dobbel bend. L – Sugslange. Q – Fugmunestykke. R – Stovmunestykke. S – Vannmunestykke.</p>		<p>VIKTIG For å beholde god sugeffekt bør polyesterfilteret rengjøres regelmessig.</p>
<p>(FIN) A – Moottori kansi.ää B – Katraisija. D – Uimiri; uimurin virheetön toiminta on tärkeää että nestettä ei pääse imuroinnin aikana moottorille. E – Polyesterisuodatint asetetaan säiliöön imuroitaessa kuivaa.</p>	<p>Polyesterisuodatint poistetaan imuroitaessa nestettä. F – Moottoriosaa kiinnitetään hakasilla säiliöön. G – Imuyhde. H – Säiliö. I – Kaksoiskajra.</p>	<p>L – Joustava imuletku. Q – Rakosuulake. R – Polysuulake. S – Vesisuulake.</p>	<p>TÄRKEÄÄ Imiutheen moitteetoman toiminnan takaamiseksi on hyvä tapa puhdistaa polyesterisuodatint (vakiosuodatint) jokaisen imurointikerran ja lkeen.</p>

GR	A - Μοτέρ B - Διακόπτης D - Πλωτήρας: εμποδίζει το αναρροφημένο υγρό να εισβάλλει στο μοτέρ E - Φίλτρο από πολυεστέρα το οποίο πρέπει να μπαίνει στο κάδο για την απορρόφηση σκόνης και να	βγαίνει για την απορρόφηση υγρών F - Γάντζοι για το μπλοκάριαμα του μοτέρ επάνω στο κάδο G - Στόμιο απορρόφησης H - Κάδος L - Εύκαμπτος σωλήνας M - Σωλήνας	N - Μείωση O - Λαβή P - Πινέλο Q - Λόγχη πλατιά R - Βούρτσα οκόντης S - Βούρτσα βεντούζα T - Βούρτσα μοκέτας	ΠΡΟΣΟΧΗ Για να διατηρείται η τέλεια αποδοτικότητα της συσκευής για την απορρόφηση σκόνης, είναι απαραίτητο να τινάζετε το φίλτρο από πολυεστέρα μετά από κάθε χρήση.
-----------	---	--	--	--

TR	A - Motor bloğu B - Şalter D - Şamandıra Görevi çalışma esnasında suyun motor bloğuna girmesini önlemektir. E - Polyester filtre Toz emme esnasında hazneye konur.	Sivi emme durumunda sökülmesi gerekir. F - Mandal, Motor bloğunu makine haznesinde sabit tutan mandaldır. G - Hortum bağlantısı H - Hazne / Depo L - hareketli hortum	M - teleskop boru N - adaptör O - hortum ile teleskop ara bağlantısı P - yuvarlak fırça Q - dar ağız R - kuru toz fırçası S - sivi fırçası	T - hali fırçası DIKKAT Makineden optimal yararlanabilmek için polyester filtrenin her kullanımdan sonra temizlenmesi gerekir.
-----------	---	---	--	---

PL	A - Blokada silnika B - Wylącznik D - Pływak: nie pozwala, aby wysysany płyn zalał blokadę silnika E - Filtr z poliestru do nalożenia na trzon podczas wssysania kurzu i do zdjęcia podczas wssysania płynów	F - Haki do zamknięcia blokady silnika na trzonie G - Dwuzłączka rurowa do wssysywania H - Trzon L - Przewód rurowy giętki M - Rura N - Zmniejszenie	O - Uchwyt P - Pędzel Q - Lanca płaska R - Szczotka do kurzu S - Szczotka z przysawką T - Szczotka do wykładziny dywanopodobnej	UWAGA Aby utrzymać sprzęt do ssania kurzu perfekcyjnie funkcjonujący, konieczne jest czyszczenie filtru z poliestru wytrzupejąc go po każdym użyciu.
-----------	---	---	--	--

H	A - Motorfej B - BE/KI kapcsoló D - Úszó: megakadályozza, hogy porszívás közben folyadék jusson a motorfejbe E - Poliészter szuro csak száraz porszívózáshoz; nedves porszívózás előtt okvetlenül el kell távolítani!	F - Rögötzapokcsok, G Szívócsonk, H - Tartály, L Szívótömlő. M - Hosszabbítócső. N - Szukítodarbok. O - Fogantyú. P - Körkefe. Q - Réstisztító fej.	R - Száraz szivófej. S - Vizes szivófej T - Szonyeg szivófej	FIGYELEM! Minden használat után ajánlatos kitisztítani a poliészter szurort, mert csak így tartható fenn a készülék teljesítő képessége.
----------	--	--	--	--

CZ	A - Motor B - Vypínač D - Plovákový spínač: zabraňuje zaplavení motoru vysávanou kapalinou E - Polyesterový filtr, který se nasazuje do tělesa vysavače při vysávání prachu a	odnímá se při vysávání kapalin F - Háčky pro upevnění motoru na těleso vysavače G - Vysávací hubice H - Těleso. L - Hadice Tuboflex M - Hadice	N - Redukce O - Držadlo P - Štětce Q - Plochá hubice R - Kartáč na prach S - Kartáč s přísavkou T - Kartáč na koberce	POZOR Po každém použití vyčistíte a vyklepáte polyesterový filtr, zařízení si tak zachová vysoký účinek při vysávání prachu.
-----------	--	---	---	--

SK	A - Motor B - Vypínač D - Plavákový spínač: zamedzuje zaplaveniu motora vysávanou kvapalinou E - Polyesterový filter, ktorý sa nasadzuje do telesa vysávača pri vysávaní prachu a odníma sa pri vysávaní kvapalín	F - Háčky pre upevnenie motora na teleso vysávača G - Sacia hubica H - Teleso. L - Hadica Tuboflex M - Hadica N - Reduktor	O - Držadlo P - Štetec Q - Plochy nadstavec R - Keľa na prach S - Keľa s prísavkou T - Keľa na koberce	POZOR Po každom použití vyčistíte a vyprášte poly-esterový filter, zariadenie si tak uchová vysoký účinok pri vysávaní prachu.
-----------	--	---	---	--

SLO	A - Glava motorja B - VKLOP/IZKLOP stikalo D - Plovec: On preprečuje, da sesana tekočina ne stopi v glavo motorja. C - Nagubani filtrni vložek E - Poliesterski filter le za suho vsesanje: pred mokrim vsesanjem obvezno odstraniti!	F - Pritrjevalne prižeme G - Sesalna podpora H - Rezervoar I - Sesalna dvodelna cev L - Sesalna gljoka cev	Q - Šoba za fuge R - Suha sesalna šoba S - Sesalna šoba za vodo T - Sesalni čopit U - Cev za sesanje z ročajem	POZORI! Da ohrđite učinkovitost naprave, priporočeno je, poliesterski filter po vsaki uporabi očistiti.
------------	---	--	--	---

EST	A - Motortopp B - Strömbrytare D - Flottör, förhindrar att vattnet stiger upp och in i motorn E - Polyesterfilter att sättas i tanken vid torrsug, men tagas bort vid vattensug	F - Hållare för motortopp mot damm-behållaren G - Sugningtag H - Dammbebehållare I - Rörbjäl dubbelT L - Sugslang	O - Fogmunstycke R - Torrsugmunstycke S - Våtsugmunstycke	OBS! För att bibehålla en hög sugförmåga, rekommenderas att rengöra (damm suga) polyesterfilterat efter varje städutifälle.
------------	--	---	---	---

RUS	A - моторный отсек. B - выключатель. C - складчатый фильтр D - поплавковый клапан: защищает от попадания воды в мотор. E - полиэфирный фильтр: вставляется в контейнер; собирает пыль; снимается при влажной уборке.	F - защелки для закрепления моторного отсека на контейнере. G - отверстие для подсоединения шланга всасывания H - контейнер. I - двойная трубка L - шланг для всасывания.	Q - насадка с узким окончанием R - насадка для сухой уборки S - насадка для влажной уборки
------------	--	---	--

ВНИМАНИЕ. Для более эффективной работы чистите полиэфирный фильтр после каждой уборки.

Deutsch (original)

Sicherheitshinweise (Deutsch)

Der Sauger ist für den gewerblichen Gebrauch bestimmt. Ideal in Kombination mit einem Elektrowerkzeug, auf Baustellen, in Werkstätten, etc.

Gefahr!

- ▶ Erstickungsgefahr
 - Verpackungsmaterial, wie Folienbeutel, gehören nicht in die Kinderhände.
- ▶ Nie auf den Sauger steigen oder sitzen.
- ▶ Besondere Sorgfalt ist beim Saugen von Treppen geboten. Achten Sie auf sicheren Stand.
- ▶ Anschlussleitung und Saugschlauch nicht über scharfe Kanten ziehen, knicken oder einklemmen.
- ▶ Anschlussleitung und Saugschlauch immer so verlegen, dass niemand darüber stolpern kann.
- ▶ Bei Austritt von Schaum oder Flüssigkeit den Sauger sofort ausschalten.
- ▶ Das Deckelinnere immer trocken halten.
- ▶ Sauger einschließlich Zubehör **nicht** in Betrieb nehmen, wenn:
 - Sauger erkennbare Schäden (Risse/Brüche) aufweist,
 - Netzanschlussleitung defekt ist oder Rissbildung bzw. Alterung aufweisen,
 - Verdacht besteht auf einen unsichtbaren Defekt (nach einem Sturz).
- ▶ Rotierende Elektrobürsten nicht mit der Netzanschlussleitung in Berührung kommen lassen.
- ▶ Der Sauger darf nicht in explosionsgefährdeten Räumen betrieben werden.
- ▶ Den Sauger von entflammenden Gasen und Substanzen fernhalten.

- ▶ Es dürfen keine brennbaren oder explosiven Lösungsmittel, mit Lösungsmittel getränktes Gut, explosionsgefährliche Stäube, Flüssigkeiten wie Benzin, Öl, Alkohol, Verdünnung oder Gut, das heißer als 60 °C ist, aufgesaugt werden.
 - ▷ Es besteht sonst Explosions- und Brandgefahr!
- ▶ Verwenden Sie die Steckdose am Sauger nur für die in der Bedienungsanleitung festgelegten Zwecke.
- ▶ Bei Zweckentfremdung, unsachgemäßer Bedienung oder nicht fachgerechter Reparatur übernimmt der Hersteller keine Haftung für Schäden.
- ▶ Keine beschädigten Verlängerungsleitungen verwenden.
- ▶ Wenn die Anschlussleitung des Saugers beschädigt wird, muss sie durch eine besondere Anschlussleitung ersetzt werden, die beim Hersteller oder seinem Kundendienst erhältlich ist.
- ▶ Die Spannung auf dem Typenschild muss mit der Netzspannung übereinstimmen.
- ▶ Nach jedem Gebrauch und vor jeder Wartung Sauger ausschalten und Netzstecker ziehen.
- ▶ Nur am Netzstecker, nie an der Anschlussleitung ziehen.
- ▶ Netzstecker nie mit nassen Händen einstecken oder ausziehen.
- ▶ Stromversorgung muss über eine Sicherung mit geeigneter Stromstärke abgesichert sein.
- ▶ Öffnen Sie niemals den Sauger bei Regen oder Gewitter im Freien.
- ▶ Reparaturen nur von Fachkräften, z.B. Kundendienst, ausführen lassen. Nur Original-Ersatzteile verwenden.
- ▶ Nicht fachgerecht reparierte Geräte stellen eine Gefahr für den Benutzer dar.

Warnung!

- ▶ Die Sauger ISP/ISC/IS/HS/GS/AS/ES AR und ISP/ISC/IS/HS/GS/AS/ES ARD sind **nicht** zum Auf-/Absaugen gesundheitsgefährlicher Stäube geeignet.

- ▶ Sauger der Klasse **M** sind geeignet für das Auf-/Absaugen von trockenen, nicht brennbaren Stäuben, nicht brennbaren Flüssigkeiten, Holzstäuben und gefährlichen Stäuben mit AGWs $\geq 0,1 \text{ mg/m}^3$.
- ▶ Sauger der Klasse **H** sind geeignet für das Auf-/Absaugen von trockenen, nicht brennbaren Stäuben, krebserzeugenden und krankheitserregenden Partikeln sowie nicht brennbaren Flüssigkeiten, Holzstäuben und gesundheitsgefährlichen Stäuben mit AGWs $< 0,1 \text{ mg/m}^3$.
- ▶ Personen (einschließlich Kinder), die aufgrund ihrer physischen, sensorischen oder geistigen Fähigkeiten oder ihrer Unerfahrenheit oder Unkenntnis nicht in der Lage sind, den Sauger sicher zu benutzen, sollten diesen Sauger nicht ohne Aufsicht oder Anweisung durch eine verantwortliche Person benutzen.
- ▶ Bei Kindern, alten oder gebrechlichen Personen ist in besonderem Maße Vorsicht geboten.
- ▶ Düse, Schlauch oder Rohr nicht auf Menschen oder Tiere richten.
- ▶ Nur die mit dem Sauger versehenen oder die in der Bedienungsanleitung festgelegten Bürsten verwenden. Die Verwendung anderer Bürsten kann die Sicherheit beeinträchtigen.
- ▶ Reinigen und desinfizieren Sie den Sauger nach dem Gebrauch sofort, um Verkeimung durch langfristig nichterfolgte Reinigung vorzubeugen, speziell beim Einsatz in lebensmittelverarbeitenden Betrieben.
- ▶ Verwenden Sie zur Reinigung keine Dampfstrahlgeräte oder Hochdruckreiniger.
- ▶ Gerät nicht unbeaufsichtigt lassen. Bei längerer Arbeitsunterbrechung Netzstecker ziehen.
- ▶ Filterkassetten nicht mit Druckluft reinigen.
- ▶ Säure, Azeton und Lösungsmittel können Saugerteile anätzen.
 - ▷ Behälter und Zubehör mit Wasser reinigen.
 - ▷ Oberteil mit feuchtem Tuch abwischen.
 - ▷ Behälter und Zubehör trocknen lassen.

Erzeugnis:	Sauger für Nass- und Trockeneinsatz
Typ:	GS

Lesen Sie vor der Inbetriebnahme des Saugers die Bedienungsanleitung sorgfältig durch. Sie gibt wichtige Hinweise zur Bedienung, Sicherheit sowie Wartung und Pflege. Bewahren Sie die Bedienungsanleitung sorgfältig auf und geben Sie diese bei Veräußerung an den Nachbesitzer weiter.

Der Hersteller behält sich Konstruktions- und Ausstattungsänderungen vor.

Andere Arbeiten, als in dieser Bedienungsanleitung beschrieben, dürfen Sie nicht ausführen.

DAS GERÄT EIGNET SICH FÜR DEN GEBRAUCH IN ÖFFENTLICHEN GEBÄUDEN WIE HOTELS, SCHULEN, KRANKENHÄUSERN, FABRIKEN, BÜROS, GESCHÄFTEN

1 Vor dem Gebrauch

- ▶ Achten Sie beim Auspacken auf Vollständigkeit und Transport-schäden.
- ▶ Vor dem Gebrauch sollten die Benutzer mit Informationen, Anweisungen und Schulungen für den Gebrauch des Saugers und der Substanzen, für die es benutzt werden soll, einschließlich des sicheren Verfahrens der Beseitigung des aufgenommenen Materials, versorgt werden.

2 TROCKENSAUGEN/Bedienungshinweise

Textilfilter in Behälter einsetzen (Abb. 1).

- Motorkopf auf Behälter setzen und mit Klammern befestigen (Abb. 3).
- Schlauch am Saugstutzen anschließen (Abb. 4).
- Saugrohre auf Saugschlauch stecken (Abb. 5).
- Entsprechendes Zubehör auswählen und anschließen (Abb. 6).
- Stecker in Steckdose stecken, dann Gerät einschalten (Abb. 7).
- Beispiel für den Gebrauch der Fugendüse (Abb. 8).
- Beispiel für den Gebrauch der Bürste für Bodenreinigung (Abb. 9).
- Papierfilter auf den im Gerät befindlichen Stutzen schieben (Abb. 11).

3 NASSSAUGEN/Bedienungshinweise

Textilfilter abnehmen (Abb. 2).

- Motorkopf auf den Tank setzen und mit Klammern befestigen (Abb. 3).
- Schlauch am Saugstutzen anschließen (Abb. 4).
- Saugrohre an Schlauch anschließen (Abb. 5).
- Verbinde die Wasseraugdüse (Abb. 6).
- Stecker in Steckdose stecken, dann Gerät einschalten (Abb. 7).
- Beispiel für den Gebrauch der Wasseraugdüse (Abb. 10).

4 WARTUNG

1. Vor jeder Art von Eingriff oder wenn das Gerät unbeaufsichtigt oder für Kinder oder unzurechnungsfähige Personen zugänglich ist, immer den Stecker aus der Steckdose ziehen.
2. Versorgungskabel immer auf Schäden wie Risse oder Alterserscheinungen kontrollieren. Kabel vor einer weiteren Benutzung ersetzen.
3. Wenn das Versorgungskabel beschädigt ist, ist es vom Hersteller oder seinem technischen Service oder auf jeden Fall von einer ähnlichen, qualifizierten Person zu ersetzen, sodass jeder Gefahr vorgebeugt wird.
4. Bei der Benutzung elektrischer Verlängerungskabel ist zu prüfen, dass diese auf trockenen Flächen aufliegen und vor eventuellen Wasserspritzern geschützt sind.
5. Wartungen und Reparaturen müssen immer von Fachpersonal ausgeführt werden; eventuell beschädigte Teile sind nur durch Originalersatzteile zu ersetzen.

ACHTUNG: jede Veränderung des Geräts ist verboten. Die Änderung kann neben dem Verfall der Garantie Brände und Verletzungen, auch tödliche, für den Benutzer zur Folge haben.

Der Hersteller übernimmt keine Haftung für Schäden, die als eine Folge der Nichtbeachtung dieser Anleitungen oder bei einem Missbrauch des Geräts Schäden an Gegenständen oder Personen verursachen.

Weitere Absaugverbindungen fragen Sie beim Fachhändler bzw. Hersteller des Elektrowerkzeuges an.

5 Technische Daten

Geräteausführung	GS 2078	GS 3078
Spannung	220 - 240 V~	220 - 240 V~
Frequenz	50/60 Hz	50/60 Hz
max. Leistung	2400 W	3600 W
Typischer Schalldruckpegel (DIN EN 60704-1)	77 db(A)	79 db(A)
Gewicht	24 kg	26 kg

6 Technische Überprüfung

Der Hersteller oder eine ausgebildete Person muss mindestens jährlich eine technische Überprüfung durchführen, die zum Beispiel aus der Überprüfung der Filter auf Beschädigung, der Luftdichtheit des Saugers und des richtigen Funktionierens der Kontrolleinrichtung besteht.

Wir erklären in alleiniger Verantwortung, dass dieses Produkt mit den EG-Richtlinien und maßgebenden Normen übereinstimmt: Maschinenrichtlinie 2006/42/EG mit Änderungen, EMV-Richtlinie 2014/30/EU mit Änderungen.



English

Safety advice (English)

The vacuum cleaner is intended for commercial use. Ideal in combination with a power tool, building sites, workshops, etc.

Danger

- Keep packaging material such as plastic bags away from children.
- ▶ Never stand or sit upon the vacuum device.
- ▶ Particular caution is advised when ascending stairs. Pay attention to standing safely.
- ▶ Do not pull the suction hose and connection line over sharp edges, kink it or shut it.
- ▶ Always lay the suction hose and connection line so that nobody may trip over them.
- ▶ In case of any leakage of foam or liquid, immediately switch off the vacuum device.
- ▶ Always keep dry the inside of the lid.
- ▶ Do not start the vacuum device including its accessories if:
 - the vacuum device shows detectable damage (fissures/cracks);
 - the power connection line is defective or shows fissuring or ageing; or
 - any invisible defect is suspected (after a fall).
- ▶ Do not allow the rotating brushes to get into contact with the power connection line.
- ▶ Do not operate the vacuum device where there is danger of explosions.
- ▶ Keep away the vacuum device from inflammable gases and substances.
- ▶ Do not aspirate any combustible or explosive solvents, materials soaked in solvents, explosive dusts, liquids such as petrol, oil, alcohol, diluents or materials hotter than 60 °C (140 °F).
 - ▷ Otherwise there will be danger of fire and explosions!
- ▶ Use the socket of the vacuum device only for the purposes defined in the instruction manual.

- ▶ In case of any inappropriate usage, improper operation or repair, the producer shall be exempt from liability.
- ▶ Do not use any damaged extension lines.
- ▶ If the connector line of the vacuum device has been damaged, it must be replaced with a special connector line which is available from the producer or their service.
- ▶ The voltage on the type sign must correspond to the grid voltage.
- ▶ After every use and before any maintenance, switch off the vacuum device and pull the power plug.
- ▶ Pull on the plug only, not on the line.
- ▶ Never plug or pull the power plug with wet hands.
- ▶ The socket must be secured via a household fuse with a suitable current rating.
- ▶ Never open the vacuum device outdoors in rain or storm.
- ▶ Have repairs been made only by experts, e. g. the producer's service. Use original spare parts only.
- ▶ Improperly repaired devices pose a hazard for the user.

Warning

- ▶ ISP/ISC/IS/HS/GS/AS/ES-AR and ISP/ISC/IS/HS/GS/AS/ES-ARD-vacuum devices are not suitable for aspiration/clearing of toxic dusts.
- ▶ Class **M** vacuum devices are suitable for aspiration/clearing of dry, non-combustible dusts, non-combustible liquids, wood dusts and hazardous dusts with workplace limit values of $\geq 0.1 \text{ mg/m}^3$.
- ▶ Class **H** vacuum devices are suitable for aspiration/clearing of dry, non-combustible dusts, carcinogenic and pathogenic particles as well as non-combustible liquids, wood dusts and toxic dusts with workplace limit values of $< 0.1 \text{ mg/m}^3$

- ▶ Persons (including children) who are, due to their physical, sensory or intellectual abilities or lack of experience or knowledge, unable to safely use the vacuum device should not use it without supervision or instruction by a responsible person.
- ▶ Particular caution is advised with children, elderly or infirm persons.
- ▶ Do not point nozzle, tube or hose at people or animals
- ▶ Use only the brushes supplied with the vacuum device or defined in the instruction manual. Use of any other brushes may pose a safety hazard.
- ▶ Clean and disinfect the vacuum device immediately after use to prevent microbial contamination due to long-term failure to clean it, especially when using the device in food-processing.
- ▶ Do not use any steam jets or high-pressure cleaners for cleaning.
- ▶ Do not leave the device without supervision. In case of longer interruptions of work, pull the power plug.
- ▶ Do not clean filter cassettes with compressed air
- ▶ Acids, alkalis and solvents can corrode the vacuum cleaner parts.
 - ▷ Clean the container and accessories with water.
 - ▷ Wipe the top section with a damp cloth.
 - ▷ Allow the container and accessories to dry

Product:	Vacuum cleaner for wet and dry applications
Type:	GS

Read the operating manual carefully before starting to use the vacuum cleaner. It provides important instructions for the operation, safety, care and maintenance. Keep the operating manual in a safe place and, in case you sell the unit, hand it on to the next owner. The manufacturer reserves the right to carry out modifications to the design and equipment.

Any other work not covered by this operating manual must not be carried out.

THIS MACHINE IS PERFECT FOR VARIOUS USES, FOR EXAMPLE IN HOTELS, SCHOOLS, HOSPITALS, FACTORIES, SHOPS AND LIVING QUARTERS.

1 Before use

- ▶ When unpacking, check that the delivery is complete and that there is no transport damage.
- ▶ Before using, the operators should be provided with information, instructions and training for the use of the vacuum cleaner and the substances that it is to be used for, including the safe procedure for the removal of the gathered material.

2 OPERATING INSTRUCTION

- Insert the cloth filter in the tank (Fig. 1)
- Assembly the head on tank and block it by hooks (Fig. 3)
- Connect the flexible hose into the inlet (Fig. 4)
- Connect the wand and the extensions to other side of flexible hose (Fig. 5)
- Select the most suitable accessory (Fig. 6)
- Connect the plug to power socket then switch on the equipment (Fig. 7)
- Example of use of flat lance (Fig. 8)
- Example of use of round brush (Fig. 9)
- Example of use of brush for floor cleaning (Fig. 9)
- If a paper bag is provided, insert it in the tank on the deflector (Fig. 11)

3 LIQUID SUCTION / OPERATING INSTRUCTION

- Remove the cloth filter bag (Fig. 2)
- Assembly the head on tank and block it by hooks (Fig. 3)
- Connect the flexible hose to the inlet (Fig. 4)
- Connect the extension to other side of flexible hose (Fig. 5)
- Connect the wet tool (Fig. 6)
- Connect the plug to power socket then switch on the equipment (Fig. 7)
- Example of use of wet tool (Fig. 10)

4 MAINTENANCE

6. Always remove the plug from the current socket before undertaking any type of intervention on the apparatus or if it is left unattended or within children or people's reach not quite conscious of their own actions.
7. Regularly control the feeding cable looking for damages, cracks or ageing. Substitute the cable before using it further.
8. If the feeding cable is damaged it must be substituted by the manufacturer or by its after sales service or in any case by a similarly qualified person, thus preventing any possible risk.
9. When using extension electric wires ensure that they are lying on dry surfaces and protected against possible water jets.
10. Specialized personnel must always carry out maintenance and repairs; any damaged part must be substituted with original spare parts.

ATTENTION: it is forbidden to carry out changes to the apparatus. Tampering could cause fires and damages even lethal to the user and the forfeiture of the guarantee.

The manufacturer declines any responsibility for damages caused to people or things due to non-compliance with these instructions or if the apparatus is unreasonably used.

5 Technical data.

Appliance version	GS 2078	GS 3078
Voltage	220 - 240 V~	220 - 240 V~
Frequency	50/60 Hz~	50/60 Hz
Rated capacity	2400 W	3600 W
Typical sound level (acc. to DIN EN 60704-1)	77 db(A)	79 db(A)
Weight	24 kg	26 kg

6 Technical testing

A technical examination must be carried out at least once a year by a trained person: check the filter for damage, ensure that the vacuum cleaner is air-tight and check that the monitoring equipment functions correctly.

We declare, with exclusive responsibility, that this product complies with the EU Directive and the relevant standards: Machinery Directive 2006/42/EU with modifications, EMC Directive 2014/30/EU with modifications.



Consignes de sécurité

L'aspirateur est destiné à l'utilisation professionnelle. Il est le produit idéal en combinaison avec un outil électrique, pour une utilisation sur les chantiers, dans les ateliers etc.

Danger !

- ▶ Risque d'asphyxie
 - Tenir le matériel d'emballage, tel que le sachet plastique, à l'écart des enfants.
- ▶ Ne jamais monter sur l'aspirateur ni s'asseoir dessus.
- ▶ Procéder avec extrême précaution lors de l'aspiration d'escaliers. Veiller à garantir un maintien fiable.
- ▶ Ne pas poser le câble d'alimentation ni le flexible d'aspiration au-dessus de bords tranchants, ne pas les plier ni les coincer.
- ▶ Toujours poser le câble d'alimentation et le flexible d'aspiration de manière à éviter des points de trébuchement.
- ▶ Immédiatement mettre l'aspirateur hors marche si de la mousse ou du liquide s'échappent de l'appareil.
- ▶ Veiller à ce que l'intérieur du couvercle soit toujours sec.
- ▶ **Ne pas** mettre l'aspirateur, y inclus accessoires, en service si :
 - l'aspirateur possède des dégâts visibles (fissures/ruptures),
 - le câble d'alimentation est défectueux ou qu'il est fissuré ou possède des traces d'usure,
 - un défaut invisible est soupçonné (après une chute par exemple).
- ▶ Garantir que des brosses électriques rotatives n'entrent pas en contact avec le câble d'alimentation.
- ▶ Ne jamais exploiter l'aspirateur dans des pièces à risque d'explosion.
- ▶ Maintenir l'aspirateur à l'écart de gaz et de substances inflammables.

- ▶ Ne jamais aspirer des solvants combustibles ou explosifs, des biens imbibés de solvant, des poussières explosibles, des liquides tels que de l'essence, de l'huile, de l'alcool, du diluant ou des matières plus chaudes que 60 °C.
 - ▷ Risque d'explosion et d'incendie si ces conditions ne sont pas respectées
- ▶ Utiliser la prise figurant sur l'aspirateur uniquement aux fins déterminées dans les instructions de service.
- ▶ Le fabricant décline toute responsabilité pour d'éventuels dégâts résultant de changement d'affectation, de maniement incorrect ou de réparation incompétente.
- ▶ Ne jamais utiliser des rallonges endommagées.
- ▶ Si le câble d'alimentation de l'aspirateur est endommagé, il doit être remplacé par un câble d'alimentation particulier disponible chez le fabricant ou son service après-ventes.
- ▶ La tension sur la plaque signalétique doit concorder avec la tension du réseau.
- ▶ Mettre l'aspirateur hors marche et débrancher la fiche secteur après chaque utilisation et avant chaque maintenance.
- ▶ Toujours tirer sur la fiche secteur et jamais sur le câble d'alimentation.
- ▶ Ne jamais brancher ni débrancher la fiche secteur avec des mains humides.
- ▶ L'alimentation en courant doit être protégée au moyen d'un fusible à intensité de courant appropriée.
- ▶ Ne jamais ouvrir l'aspirateur à l'air libre en cas de pluie ou d'orage.
- ▶ Ne faire exécuter des travaux de réparation que par du personnel spécialisé, tel que par exemple le service après-vente. N'utiliser que des pièces de rechange d'origine.
- ▶ Des appareils réparés de manière incompétente présentent des dangers pour l'utilisateur.

Avertissement !

- ▶ Les aspirateurs ISP/ISC/IS/HS/GS/AS/ES AR et ISP/ISC/IS/HS/GS/AS/ES ARD **ne sont pas** appropriés pour l'aspiration de poussières présentant des risques pour la santé.
- ▶ Les aspirateurs de la catégorie **M** sont appropriés pour l'aspiration de poussières sèches, non combustibles, de liquides, poussières de bois non combustibles et de poussières dangereuses avec des valeurs limites $\geq 0,1 \text{ mg/m}^3$.
- ▶ Les aspirateurs de la catégorie **H** sont appropriés pour l'aspiration de poussières sèches, non combustibles, de particules cancérigènes et pathogènes, ainsi que de liquides, de poussières de bois non combustibles et de poussières dangereuses avec des valeurs limites $< 0,1 \text{ mg/m}^3$.
- ▶ Les personnes (y compris les enfants), n'étant pas en mesure, en raison de leurs aptitudes physiques, sensorielles ou spirituelles ou de leur inexpérience ou ignorance, d'utiliser l'aspirateur de manière fiable, ne doivent pas utiliser cet aspirateur sans la surveillance ou les instructions d'une personne responsable.
- ▶ Une prudence toute particulière est nécessaire pour des enfants, des personnes âgées ou infirmes.
- ▶ Ne jamais diriger la buse, le flexible ou le tube sur des personnes ou des animaux.
- ▶ Utiliser uniquement les brosses montées sur l'aspirateur ou celles déterminées dans les instructions de service. L'utilisation d'autres brosses risque d'entraver la sécurité.
- ▶ Immédiatement nettoyer et désinfecter l'aspirateur après l'utilisation afin d'éviter tous risques de contamination microbienne suite à la non réalisation de travaux de nettoyage sur un long terme, tout particulièrement lors de l'utilisation dans des entreprises de transformation alimentaire.
- ▶ Ne jamais utiliser d'appareils à jet vapeur ni de nettoyeurs haute pression pour le nettoyage.

Produit:	Aspirateur eau et poussières
Type:	GS

Lire minutieusement les instructions de service avant la mise en service de l'aspirateur. Elles fournissent d'importantes instructions sur le maniement, la sécurité ainsi que sur la maintenance et l'entretien. Ranger les instructions de service à un endroit sûr et les remettre au propriétaire suivant en cas de vente.

Le fabricant se réserve le droit de modifier la construction et l'équipement.

Il est interdit d'effectuer d'autres travaux que ceux décrits dans ces instructions de service.

CET APPAREIL PEUT ÊTRE UTILISÉ DANS DES ENDROITS PUBLICS, PAR EXEMPLE DES HÔTELS, DES ÉCOLES, DES USINES, DES MAGASINS, DES BUREAUX ET DES

1 Avant l'utilisation

- ▶ Lors du déballage, vérifier l'intégralité et l'absence d'avaries de transport.
- ▶ Les utilisateurs doivent, avant l'utilisation, obtenir les informations, les instructions et les formations concernant l'utilisation de l'aspirateur et des substances pour lesquelles il doit être utilisé, y compris le procédé fiable pour l'élimination du matériel aspiré.

2 ASPIRATION POUSSIERE / MODE D'EMPLOI

- Insérer le filtre en tissu dans la cuve (Fig. 1).
- Monter la tête sur la cuve et la bloquer avec les crochets (Fig. 3).
- Insérer le tube flexible dans le connecteur (Fig. 4).
- Insérer à l'extrémité du tube flexible la rallonge (Fig. 5).
- Choisir et relier l'accessoire le plus adapté (Fig. 6).
- Allumer l'appareil après avoir branché la fiche à une prise (Fig. 7).
- Exemple d'utilisation de la lance plate (Fig. 8).
- Exemple d'utilisation de la brosse sur le carrelage (Fig. 9).
- Si on prévoit l'utilisation du filtre en papier, l'introduire dans la cuve l'insérant sur le déflecteur (Fig. 11).

3 ASPIRATION DES LIQUIDES/MODE D'EMPLOI

- Enlever le filtre en tissu de la cuve (Fig. 2).
- Monter la tête sur la cuve en la bloquant avec les crochets (Fig. 3).
- Insérer le tube flexible dans le connecteur (Fig. 4).
- Insérer à l'extrémité du tube flexible la rallonge (Fig. 5).
- Relier le suceur eau (Fig. 6).
- Allumer l'appareil après avoir branché la fiche à une prise (Fig. 7).
- Exemple d'utilisation du suceur eau (Fig. 10).

4 ENTRETIEN

11. Toujours retirer la fiche de la prise de courant avant d'effectuer une quelconque intervention sur l'appareil ou quand celui-ci reste sans surveillance ou à la portée d'enfants ou de personnes non conscientes de leurs actes.
12. Contrôler régulièrement le câble d'alimentation pour rechercher des dommages comme les craquelures ou l'usure. Substituer le câble avant de l'utiliser de nouveau.
13. Si le câble d'alimentation est endommagé, il doit être substitué par le constructeur ou par son service d'assistance technique ou de toute façon par une personne ayant une qualification semblable, de façon à prévenir tout risque.
14. Lors de l'utilisation de rallonges électriques, s'assurer qu'elles reposent sur des surfaces sèches et qu'elles soient protégées d'éventuelles éclaboussures d'eau.
15. Les entretiens et les réparations doivent toujours être effectués par un personnel spécialisé: les pièces éventuellement en panne doivent être substituées seulement avec des pièces de rechange originales.

ATTENTION : toute modification à l'appareil est interdite. L'altération de l'appareil peut provoquer des incendies, des blessures même mortelles à l'utilisateur, en plus de l'annulation de la garantie.

Le fabricant décline toute responsabilité pour des dommages causés à des personnes ou à des choses suite au non respect de ces instructions ou si l'appareil est utilisé de manière non raisonnable.

5 Caractéristiques techniques

Modèle d'appareil	GS 2078	GS 3078
Tension	220 - 240 V~	220 - 240 V~
Fréquence	50/60 Hz	50/60 Hz
Puissance max	2400 W	3600 W
Niveau de pression acoustique typique (selon DIN EN 60704-1)	77 db(A)	79 db(A)
Poids	24 kg	26 kg

6 Contrôle technique

Le fabricant ou ne personne possédant une formation adéquate doit exécuter un contrôle technique au moins une fois par an, lequel comprend par exemple le contrôle des filtres pour constater l'absence de dégâts, le contrôle de l'étanchéité à l'air de l'aspirateur et du fonctionnement correct du dispositif de contrôle.

Nous déclarons sous notre responsabilité exclusive que ce produit concorde avec les directives CE et les normes applicables : Directive Machines 2006/42/CE avec modifications, directive CEM 2014/30/CE avec modifications.



Indicaciones de seguridad

El aspirador ha sido concebido para el uso industrial. Aplicación ideal en combinación con una herramienta eléctrica, en obras, en talleres, etc.

¡Peligro!

- ▶ Peligro de asfixia
 - No permita que los niños jueguen con el material de embalaje (p. ej. bolsa de plástico).
- ▶ No se suba encima ni se siente sobre el aspirador.
- ▶ Preste especial precaución al aspirar escaleras. Compruebe que la posición en la que se encuentra es segura.
- ▶ Evite tirar del cable de conexión y la manguera de aspiración sobre bordes afilados, así como doblarlos o que queden atrapados.
- ▶ Disponga el cable de conexión y la manguera de aspiración de tal forma que nadie pueda tropezar con los mismos.
- ▶ Si empieza a salir espuma o líquido del aspirador, desconéctelo de inmediato.
- ▶ Mantenga siempre seca la parte interior de la tapa.
- ▶ **No** ponga el aspirador ni sus accesorios en funcionamiento si:
 - el aspirador presenta daños visibles (fisuras/roturas),
 - el cable de conexión a la red se encuentra defectuoso o presenta fisuras o signos de envejecimiento,
 - se sospecha un defecto no visible (tras una caída).
- ▶ No permita que los cepillos eléctricos giratorios entren en contacto con el cable de conexión a la red.
- ▶ No se permite utilizar el aspirador en espacios con riesgo de explosión.
- ▶ Mantenga el aspirador alejado de gases y sustancias inflamables.

- ▶ No se permite aspirar disolventes inflamables o explosivos, materiales empapados con disolventes, polvo potencialmente explosivo, líquidos como gasolina, petróleo, alcohol ni diluyentes o materiales con una temperatura superior a 60 °C.
 - ▷ ¡De lo contrario, existe peligro de explosión e incendio!
- ▶ Utilice la caja de enchufe disponible en el aspirador exclusivamente para los fines establecidos en el manual de instrucciones.
- ▶ En caso de uso no conforme a la finalidad, manejo inadecuado o reparaciones no realizadas de manera profesional, el fabricante declina toda responsabilidad por posibles daños.
- ▶ No utilice cables de prolongación dañados.
- ▶ Si el cable de conexión del aspirador sufre daños, será preciso sustituirlo por un cable de conexión especial suministrable por el fabricante o por su servicio de atención al cliente..
- ▶ La tensión indicada en la placa de características debe coincidir con la tensión de red.
- ▶ Desconecte el aspirador y extraiga el conector de red tras cada uso y antes de iniciar el mantenimiento del aspirador.
- ▶ Tire solo del conector de red, nunca del cable de conexión.
- ▶ No introduzca ni extraiga nunca el conector de red con las manos húmedas.
- ▶ El suministro de corriente debe asegurarse mediante un fusible con la intensidad de corriente adecuada.
- ▶ No abra nunca el aspirador en espacios abiertos si está lloviendo o hay una tormenta.
- ▶ Encargue las reparaciones exclusivamente a profesionales, p. ej. servicio de atención al cliente. Utilice solo piezas de repuesto originales.
- ▶ Si las reparaciones se realizan de forma no profesional, los aparatos pueden suponer un peligro para el usuario.

¡Advertencia!

- ▶ Los aspiradores ISP/ISC/IS/HS/GS/AS/ES AR e ISP/ISC/IS/HS/GS/AS/ES ARD **no** son adecuados para aspirar o absorber polvo peligroso para la salud.
- ▶ Los aspiradores de la clase **M** son adecuados para aspirar o absorber polvo seco no inflamable, líquidos no inflamables, polvo de madera y polvo peligroso con valor límite en el puesto de trabajo $\geq 0,1 \text{ mg/m}^3$.
- ▶ Los aspiradores de la clase **H** son adecuados para aspirar o absorber polvo seco no inflamable, partículas patógenas o cancerígenas, así como líquidos no inflamables, polvo de madera y polvo peligroso para la salud con valor límite en el puesto de trabajo $< 0,1 \text{ mg/m}^3$.
- ▶ Las personas (incluidos niños) que no puedan usar el aspirador de forma segura debido a sus capacidades psíquicas, sensoriales o mentales o debido a su inexperiencia o desconocimiento, no deberán usarlo sin la supervisión o la instrucción de un responsable.
- ▶ En el caso de niños, ancianos o personas débiles se ruega prestar especial cuidado.
- ▶ No dirija la tobera, la manguera o el tubo hacia personas o animales.
- ▶ Utilice sólo los cepillos que acompañan al aspirador o determinados en el manual de instrucciones. Utilizar otros cepillos puede afectar a la seguridad.
- ▶ Limpie y desinfecte el aspirador inmediatamente después de usarlo a fin de evitar la formación de gérmenes debida a la falta de limpieza durante un largo periodo, especialmente si utiliza el aspirador en empresas de transformación de alimentos.
- ▶ No utilice para la limpieza aparatos con chorro de vapor ni aparatos de limpieza a alta presión.
- ▶ No deje el aparato sin vigilancia. Extraiga el conector de red en caso de interrupción prolongada del trabajo.

- ▶ No limpie los cartuchos de filtro con aire comprimido
- ▶ Los ácidos, acetona y disolventes pueden corroer las piezas del aspirador.
 - ▷ Limpie el recipiente y los accesorios con agua.
 - ▷ Limpie la parte superior con un paño húmedo.
 - ▷ Permita que se seque el recipiente y los accesorios

Producto:	Aspirador de material húmedo y seco
Modelo:	GS

Antes de la puesta en marcha del aspirador, lea atentamente el manual de instrucciones. Éste le ofrece indicaciones importantes referentes al manejo, seguridad, así como mantenimiento y cuidado. Guarde el manual de instrucciones con cuidado y, si vende el aparato, entréguelo al siguiente propietario.

El fabricante se reserva el derecho a efectuar modificaciones en la estructura y el equipamiento.

No se permite realizar trabajos distintos a los descritos en este manual de instrucciones.

. EL USO DE ESTE APARATO ES APTO PARA LUGARES COLECTIVOS, POR EJEMPLO EN HOTELES, COLEGIOS, HOSPITALES, FÁBRICAS, TIENDAS, OFICINAS Y RESIDENCIAS.

1 Antes del uso

- ▶ Al extraer el aparato del embalaje, compruebe su integridad y si ha sufrido daños durante el transporte.
- ▶ Antes del uso del aspirador, los usuarios deben recibir información, instrucciones y formación relativas al uso del mismo y de las sustancias para las que se desea utilizar, incluido el procedimiento seguro de eliminación del material recogido.

2 ASPIRADOR DE POLVO / FORMA DE USO

- Colocar el filtro de tela en el depósito (Fig. 1).
- Montar el cabezal del aspirador en el depósito y errarlo con los ganchos (Fig. 3).
- Colocar la manguera de aspiración en la boca del depósito (Fig. 5).
- Seleccionar el accesorio más adecuado (Fig. 6).
- Enchufar el aspirador y pressionar el interruptor para ponerlo en marcha (Fig. 7).
- Ejemplo del uso de la boquilla de rincones (Fig. 8).
- Ejemplo del uso de la boquilla de suelos (Fig. 9).
- Si el aspirador lleva bolsa de papel, colocarla en el interior del depósito (Boca aspiración) (Fig. 11).

3 ASPIRADOR DE LÍQUIDOS / FORMA DE USO

- Retirar el filtro de tela del depósito (Fig. 2).
- Montar el cabezal del aspirador en el depósito y cerrarlo con los ganchos (Cierres del cabezal) (Fig. 3).
- Conectar la manguera en la boca de aspiración (Fig. 4).
- Conectar los tubos al otro lado de la manguera de aspiración (Fig. 5).
- Montar la boquilla de líquidos (Fig. 6).
- Enchufar el aspirador y presionar el interruptor para ponerlo en marcha (Fig. 7).

- Ejemplo del uso de la boquilla de líquidos (Fig. 10).

4 MANUTENCIÓN.

16. Quitar siempre el enchufe de la toma de corriente antes de efectuar cualquier tipo de intervención en el aparato o cuando éste permanezca sin vigilancia o al alcance de niños o de personas no conscientes de sus propios actos
17. Controlar regularmente el cable de alimentación con el fin de buscar daños, tales como fisuras o deterioro. Sustituir el cable antes de usarlo ulteriormente
18. Si el cable de alimentación está dañado, debe ser sustituido por el constructor o por el servicio de asistencia técnica o, en cualquier caso, por una persona con cualificación similar con el fin de prevenir todo riesgo
19. Utilizando prolongadores eléctricos, asegurarse de que éstos se apoyen sobre superficies secas y protegidas de eventuales salpicaduras de agua
20. Mantenimientos y reparaciones deben ser realizadas siempre por personal especializado; las partes que eventualmente se averiasen, deben sustituirse sólo con recambios originales

ATENCIÓN: está prohibido realizar cualquier modificación al aparato. La manipulación puede provocar incendios, daños incluso mortales al utilizador más allá del vencimiento de la garantía.

El fabricante declina toda responsabilidad por daños causados a personas o cosas debidos al faltado respeto de estas intrucciones o si el aparato es usado de forma irrazonable.

5 Datos técnicos

Tipo de aparato	GS 2078	GS 3078
Tensión	220 - 240 V~	220 - 240 V~
Frecuencia	50/60 Hz	50/60 Hz
Potencia max.	2400 W	3600 W
Nivel de presión sonora típico (según DIN EN 60704-1)	77 db(A)	79 db(A)
Peso	24 kg	26 kg

6 Comprobación técnica

El fabricante o una persona con la formación pertinente deben realizar una comprobación técnica al menos una vez al año consistente, por ejemplo, en la comprobación de daños en los filtros, la hermeticidad del aspirador y el correcto funcionamiento del dispositivo de control.

Bajo nuestra exclusiva responsabilidad declaramos que este producto es conforme con las directivas de la CE y normas relevantes: Directiva sobre máquinas 2006/42/CE con modificaciones, directiva de CEM 2014/30/CE con modificaciones.



Advertências de segurança

O aspirador destina-se ao uso industrial. O seu funcionamento é optimizado quando combinado com uma ferramenta eléctrica, em locais de construção, em fábricas, etc.

Perigo!

- ▶ Perigo de asfixia
 - Manter os materiais da embalagem, como sacos de papel, afastados das crianças.
- ▶ Não suba nem se sente no aspirador.
- ▶ Tenha um cuidado especial quando aspirar escadas. Mantenha uma postura segura.
- ▶ Não puxe, dobre nem comprima o cabo de ligação nem a mangueira de aspiração em cantos afiados.
- ▶ Pousar o cabo de ligação e a mangueira de aspiração de forma que ninguém possa tropeçar neles.
- ▶ Desligar imediatamente o aspirador se entrar espuma ou líquido.
- ▶ Manter o interior da tampa sempre seco.
- ▶ **Não** colocar o aspirador nem os acessórios em funcionamento quando:
 - o aspirador apresentar danos visíveis (fendas/rupturas),
 - o cabo de ligação à rede estiver com defeito ou apresentar fendas ou desgaste,
 - existir suspeita de um defeito invisível (após uma queda).
- ▶ Não contactar nas escovas eléctricas rotativas com o cabo de ligação à rede
- ▶ O aspirador não pode ser operado em zonas com perigo de explosão.
- ▶ Manter o aspirador afastado de gases e substâncias inflamáveis

- ▶ Não podem ser aspirados solventes inflamáveis nem explosivos, produtos embebidos em solventes, pós explosivos, líquidos, como gasolina, óleo, álcool, diluente, nem produtos a uma temperatura superior a 60 °C.
 - ▷ Há perigo de explosão e incêndio!
- ▶ Utilize a tomada no aspirador apenas para os fins estabelecidos no manual de instruções.
- ▶ O fabricante não assume qualquer responsabilidade por danos causados pela utilização para outros fins além dos especificados, pela operação ou a reparação incorrectas.
- ▶ Não utilizar cabos de extensão danificados.
- ▶ Se o cabo de ligação do aspirador estiver danificado, deve ser substituído por um cabo de ligação especial, fornecido pelo fabricante ou pelo seu serviço de apoio ao cliente.
- ▶ A tensão na placa de identificação tem de coincidir com a tensão de rede.
- ▶ Após a utilização e antes de qualquer manutenção, desligar o aspirador e retirar a ficha de rede.
- ▶ Puxar apenas pela ficha de rede, nunca pelo cabo de ligação.
- ▶ Nunca encaixar ou remover a ficha de rede com as mãos húmidas.
- ▶ A alimentação de corrente tem de estar protegida por um fusível com uma intensidade adequada.
- ▶ Nunca abra o aspirador ao ar livre quando chover ou estiver trovoada.
- ▶ As reparações só devem ser executadas por técnicos, por exemplo, do serviço de apoio ao cliente. Utilizar apenas peças sobressalentes originais.
- ▶ Aparelhos não reparados correctamente podem colocar o utilizador em perigo.

Aviso!

- ▶ Os aspiradores ISP/ISC/IS/HS/GS/AS/ES AR e ISP/ISC/IS/HS/GS/AS/ES ARD **não** se adequam à absorção/aspiração de pós perigosos para a saúde.

- ▶ Os aspiradores da classe **M** adequam-se à absorção/aspiração de pós secos, não inflamáveis, líquidos não inflamáveis, pós de madeira e pós perigosos com AGWs $\geq 0,1$ mg/m³.
- ▶ Os aspiradores da classe **H** adequam-se à absorção/aspiração de pós secos, não inflamáveis, partículas cancerígenas e patogénicas, bem como líquidos não inflamáveis, pós de madeira e pós perigosos para a saúde com AGWs $\geq 0,1$ mg/m³.
- ▶ Pessoas (incluindo crianças) que, devido às suas capacidades físicas, sensoriais ou espirituais ou à sua inexperiência, não forem capazes de utilizar o aspirador com segurança, não devem utilizar este aspirador sem vigilância ou instrução de uma pessoa responsável.
- ▶ Deve tomar-se cuidados acrescidos no caso de crianças, pessoas idosas ou instáveis.
- ▶ Não virar o bocal, a mangueira ou o tubo para pessoas nem animais.
- ▶ Utilizar apenas as escovas contidas no aspirador ou as especificadas no manual de instruções. A utilização de outras escovas pode colocar a segurança em risco.
- ▶ Limpe e desinfecte o aspirador logo após a utilização, para prevenir a propagação provocada por uma longa ausência de limpeza, especialmente na utilização em unidades de processamento de alimentos.
- ▶ Na limpeza não utilize aparelhos operados com jactos de vapor ou limpadores de alta pressão.
- ▶ Não deixar o aparelho sem vigilância. Retirar a ficha de rede em caso de uma interrupção prolongada do funcionamento.
- ▶ Não limpar as cassetes de filtros com ar comprimido
- ▶ Ácidos, acetona e solventes podem corroer as peças do aspirador.
 - ▷ Limpar o recipiente e acessórios com água.
 - ▷ Lavar a parte superior com um pano húmido.
 - ▷ Deixar o recipiente e os acessórios secarem

Resultado:	Aspirador para zonas secas e húmidas
Typ:	GS

Antes de colocar o aspirador em funcionamento, leia o manual de instruções com atenção. Ele fornece informações importantes sobre a operação, segurança, manutenção e conservação. Guarde o manual de instruções num local seguro e entregue-o ao novo proprietário em caso de transferência do aparelho.

O fabricante reserva-se o direito a alterações na construção e no equipamento.

Não execute trabalhos que não estejam descritos neste manual de instruções.

ESTE APARELHO É ADEQUADO PARA USO EM LUGARES COLECTIVOS, COMO POR EXEMPLO, HOTÉIS, COLÉGIOS, HOSPITAIS, FÁBRICAS, LOJAS, OFICINAS E RESIDENCE.

1 Antes da utilização

- ▶ Ao desembalar, verifique se não faltam peças e se há danos de transporte.
- ▶ Antes da utilização, devem ser facultados aos utilizadores informações, instruções e formações sobre a utilização do aspirador e das substâncias, para as quais deve ser utilizado, incluindo o procedimento seguro para a eliminação do material recolhido.

2 INSTRUÇÕES DE UTILIZAÇÃO/ASPIRAÇÃO DE POEIRAS

- Inserir o filtro de pano no tanque (Fig. 1)
- Juntar a cabeça de aspiração ao tanque. Prender com os fechos (Fig. 3).
- Ligar a mangueira flexível à entrada de aspiração (Fig. 4).
- Ligar as extensões à outra ponta da mangueira (Fig. 5).
- Escolher o acessório mais adequado (Fig. 6).
- Ligar a ficha do aspirador à tomada de corrente (Fig. 7.)
- Exemplo do uso do chupador de fendas (Fig. 8).
- Exemplo do uso da escova em pavimentos (Fig. 9).
- Se usar saco de papel, inseri-lo no defeeltor do tanqu (Fig. 11)..

3 INSTRUÇÕES DE UTILIZAÇÃO/ASPIRAÇÃO DE LÍQUIDOS

- Retirar o filtro de pano (Fig. 2).
- Juntar a cabeça de aspiração ao tanque. Prender com os fechos (Fig. 3).
- Ligar a mangueira flexível à entrada de aspiração (Fig. 4).
- Ligar as extensões à outra ponta da mangueira (Fig. 5).
- Ligar a boquilha a par humidades (Fig. 6).
- Ligar a ficha do aspirador à tomada de corrente (Fig. 7).
- Exemplo del uso da boquilha par humidades (Fig. 10).

4 MANUTENÇÃO

21. Retirar sempre da tomada da corrente antes de efectuar qualquer tipo de intervenção no aparelho ou quando este fica sem guarda ou de fácil acesso para crianças e pessoas não conscientes dos próprios actos.

22. Controlar regularmente o cabo de alimentação procurando danos, como gretas ou o envelhecimento. Substituir o cabo antes de usar mais vezes.

23. Se o cabo de alimentação estiver danificado, deve ser substituído pelo construtor ou pelo seu serviço de assistência técnica ou por qualquer pessoa igualmente qualificada, de forma a prevenir qualquer risco.

24. Utilizando extensões eléctricas, verificar que estas se apoiem em superfícies secas e protegidas de eventuais gotas de água.

25. Manutenção e reparações devem ser feitas somente por pessoal especializado; as partes eventualmente quebradas devem ser substituídas somente com peças originais

ATENÇÃO: é proibida qualquer modificação no aparelho. A modificação pode causar incêndios, danos mesmo mortais ao usuário alem de terminar a garantia.

O fabricante declina toda e qualquer responsabilidade por danos causados a pessoas ou coisas quando não se respeitam estas instruções ou se o aparelho é usado de forma irracional.

5 aracterísticas técnicas

Modelo do aparelho	GS 2078	GS 3078
Tensão	220 - 240 V~	220 - 240 V~
Frequência	50/60 Hz	50/60 Hz
Potência máxima	2400 W	3600 W
Nível da pressão de ruído típico (segundo a DIN EN 60704-1)	77 db(A)	79 db(A)
Peso	24 kg	26 kg

6 Verificação técnica

O fabricante ou uma pessoa formada tem de executar uma verificação

técnica anual, no mínimo, que consista, por exemplo, na verificação quanto a danos nos filtros, na estanqueidade do ar do aspirador e no funcionamento correcto do dispositivo de controlo.

Declaramos, sob total responsabilidade, que este produto corresponde às directivas CE e normas competentes: Directivas de máquinas 2006/42/CE com alterações, Directiva CEM 2014/30/CE com alterações.

CE

Indicazioni di sicurezza

L'aspiratore è destinato a uso industriale. Ideale in combinazione con un elettrotensile in cantieri, officine, ecc

Pericolo!

- ▶ Pericolo di soffocamento
 - Il materiale di imballaggio, come sacchetti di plastica, deve essere tenuto fuori dalla portata dei bambini.
- ▶ Non salire mai o sedersi sull'aspiratore.
- ▶ Si richiede una particolare attenzione durante la pulizia di scale. Garantire condizioni di stabilità.
- ▶ Non fare passare, piegare o incastrare il cavo di alimentazione e il tubo flessibile di aspirazione su spigoli taglienti.
- ▶ Posizionare sempre il cavo di alimentazione e il tubo flessibile di aspirazione in modo che nessuno possa inciampare.
- ▶ In caso di fuoriuscita di schiuma o di liquidi spegnere immediatamente l'aspiratore.
- ▶ Mantenere sempre asciutto l'interno del coperchio.
- ▶ **Non** mettere in funzione l'aspiratore e gli accessori se:
 - l'aspiratore presenta danni visibili (crepe/incrinature),
 - il cavo di rete è difettoso oppure mostra screpolature o usura,
 - esiste il sospetto di difetto non visibile (dopo un urto).
- ▶ Evitare il contatto tra le spazzole elettriche rotanti e il cavo di rete.
- ▶ Non mettere in funzione l'aspiratore in ambienti potenzialmente esplosivi.
- ▶ L'aspiratore non può essere usato in presenza di gas e sostanze infiammabili.
- ▶ Non è ammesso aspirare solventi infiammabili o esplosivi, materiale imbevuto di solvente, polveri esplosive, liquidi come benzina, olio, alcol, diluenti o materiali con temperature superiori a 60 °C.
- ▶ In caso contrario esiste il pericolo d'incendio e di esplosione!

- ▶ Utilizzare la presa sull'aspiratore solo per gli impieghi previsti nelle istruzioni d'uso.
- ▶ In caso di uso non conforme alla destinazione di utilizzo, di utilizzo non appropriato oppure di riparazione non a regola d'arte, non viene assunta alcuna responsabilità per eventuali danni conseguenti.
- ▶ Non utilizzare prolunghie danneggiate.
- ▶ Se il cavo di alimentazione dell'aspiratore viene danneggiato, occorre sostituirlo con un'altro, disponibile presso il produttore o il servizio di assistenza.
- ▶ La tensione indicata sulla targhetta deve corrispondere alla tensione di rete.
- ▶ Dopo l'uso e prima di procedere a qualsiasi intervento spegnere l'aspiratore e staccare la spina.
- ▶ Non staccare la spina tirando direttamente il cavo di alimentazione.
- ▶ Non inserire mai o togliere la spina con le mani bagnate.
- ▶ L'erogazione di energia deve essere garantita tramite un dispositivo di sicurezza con intensità di corrente adeguata.
- ▶ In caso di pioggia o temporale non aprire mai l'aspiratore se all'aperto.
- ▶ Per riparazioni rivolgersi esclusivamente a personale specializzato, come ad es. al servizio di assistenza. Utilizzare solo pezzi di ricambio originali.
- ▶ Un apparecchio non riparato a regola d'arte rappresenta un pericolo per l'utilizzatore

Avvertenza!

- ▶ Gli aspiratori ISP/ISC/IS/HS/GS/AS/ES AR e ISP/ISC/IS/HS/GS/AS/ES ARD **non** sono adatti all'aspirazione/assorbimento di polveri nocive alla salute.
- ▶ Gli aspiratori di classe **M** sono adatti all'aspirazione/assorbimento di polveri asciutte non infiammabili, liquidi non infiammabili, polvere di legno e polveri nocive con AGW pari a $\geq 0,1 \text{ mg/m}^3$.

- ▶ Gli aspiratori di classe **H** sono adatti all'aspirazione/assorbimento di polveri asciutte non infiammabili, particelle patogene e cancerogene, nonché liquidi non infiammabili, polvere di legno e polveri nocive con AGW pari a $\geq 0,1 \text{ mg/m}^3$
- ▶ Coloro (inclusi i bambini) che, come conseguenza delle proprie facoltà fisiche, sensoriali o intellettuali o a causa della propria inesperienza o non conoscenza, non sono in grado di utilizzare in sicurezza l'apparecchio, non devono farne uso senza la sorveglianza o la guida di una persona responsabile.
- ▶ Nel caso di bambini, anziani o invalidi è necessario prestare particolare attenzione.
- ▶ Non puntare la bocchetta di aspirazione, il flessibile o il tubo su persone o animali.
- ▶ Utilizzare solo le spazzole in dotazione con l'aspiratore o quelle indicate nelle istruzioni d'uso. L'impiego di un altro tipo di spazzole può pregiudicare la sicurezza.
- ▶ Pulire e disinfettare l'aspiratore subito dopo l'utilizzo per prevenire eventuali contaminazioni dovute a una mancata pulizia, in particolare se si utilizza l'apparecchio nel settore alimentare.
- ▶ Per la pulizia non usare idropulitrici a vapore o ad alta pressione.
- ▶ Non lasciare l'apparecchio incustodito. In caso di interruzione prolungata, staccare la spina.
- ▶ Non pulire le cartucce filtro con aria compressa
- ▶ Acidi, acetone e solventi possono corrodere i componenti dell'aspiratore.
 - ▷ Pulire serbatoio e accessori con acqua.
 - ▷ Lavare la parte superiore con un panno umido.
 - ▷ Lasciare asciugare serbatoio e accessori.

Prodotto:	aspiratore di solidi e liquidi
Tipo:	GS

Prima della messa in funzione dell'aspiratore leggere attentamente queste istruzioni d'uso. Esse forniscono importanti indicazioni sull'utilizzo e la sicurezza nonché sulla manutenzione e la cura dell'apparecchio. Custodire con cura le istruzioni d'uso e consegnarle all'eventuale proprietario successivo.

Il produttore si riserva il diritto di apportare eventuali modifiche di progettazione e dotazione.

Come descritto in queste istruzioni d'uso, non è consentito eseguire altri interventi.

QUESTO APPARECCHIO È ADATTO PER L'USO COLLETTIVO, PER ESEMPIO IN ALBERGHI, SCUOLE, OSPEDALI, FABBRICHE, NEGOZI, UFFICI E IN RESIDENZE.

1 Prima dell'utilizzo

- ▶ Disimballare l'apparecchio e verificare la completezza dei componenti ed eventuali danni di trasporto.
- ▶ Prima dell'utilizzo fornire agli utilizzatori informazioni, istruzioni e un'eventuale formazione sull'utilizzo dell'aspiratore e delle sostanze da impiegare, compreso il metodo sicuro di rimozione del materiale raccolto.

2 ASPIRAZIONE POLVERE / MODO DI OPERARE

- Inserire il filtro in panno nel fusto (Fig. 1)
- Montare la testa sul fusto e bloccarla con i ganci (Fig. 3)
- Inserire il tubo flessibile nel bocchettone (Fig. 4)
- Inserire all'estremità del tubo flessibile l'impugnatura e le prolunghe (Fig. 5)
- Scegliere e collegare l'accessorio più adatto (Fig. 6)
- Accendere l'apparecchio dopo aver collegato la spina ad una presa (Fig. 7)
- Esempio d'uso della lancia piatta (Fig. 8)
- Esempio d'uso del pennello (Fig. 9)
- Esempio d'uso della spazzola per pavimenti (Fig. 10)
- Se è previsto l'uso del filtro in carta, inserirlo nel fusto calzandolo sul deflettore (Fig. 11)

3 ASPIRAZIONE LIQUIDI / MODO DI OPERARE

- Togliere il filtro in panno dal fusto (Fig. 2)
- Montare la testa sul fusto e bloccarla con i ganci (Fig. 3)
- Inserire il tubo flessibile nel bocchettone (Fig. 4)
- Inserire all'estremità del tubo flessibile l'impugnatura e le prolunghe (Fig. 5)
- Collegare la spazzola ventosa (Fig. 6)
- Accendere l'apparecchio dopo aver collegato la spina ad una presa (Fig. 7)
- Esempio d'uso della spazzola ventosa (Fig. 10).

4 MANUTENZIONE

26. Togliere sempre la spina dalla presa di corrente prima di effettuare qualsiasi tipo di intervento sull'apparecchio o quando questo rimane incustodito o alla portata di bambini o di persone non coscienti dei propri atti.

27. Controllare regolarmente il cavo di alimentazione alla ricerca di danni, quali screpolature o invecchiamento. Sostituire il cavo prima di usarlo ulteriormente.

28. Se il cavo di alimentazione è danneggiato, esso deve essere sostituito dal costruttore o dal suo servizio di assistenza tecnica o comunque da una persona con qualifica simile, in modo da prevenire ogni rischio.

29. Utilizzando prolunghe elettriche, assicurarsi che queste appoggino su superfici asciutte e protette da eventuali spruzzi d'acqua.

30. Manutenzioni e riparazioni devono essere effettuate sempre da personale specializzato; le parti che eventualmente si guastassero vanno sostituite solo con ricambi originali.

ATTENZIONE: è vietata qualsiasi modifica all'apparecchio.

La manomissione può provocare incendi, danni anche mortali all'utilizzatore oltre al decadimento della garanzia.

Il fabbricante declina ogni responsabilità per danni causati a persone o cose in seguito al mancato rispetto di queste istruzioni o se l'apparecchio viene usato in modo irragionevole.

5 Data tecnici

Modello	GS 2078	GS 3078
Tensione	220 - 240 V~	220 - 240 V~
Frequenza	50/60 Hz	50/60 Hz
Potenza massima	2400 W	3600 W
Livello tipico di pressione acustica (sec. DIN EN 60704-1)	77 db(A)	79 db(A)
Peso	24 kg	26 kg

6 Controllo tecnico

Il produttore o una persona competente deve eseguire almeno un controllo tecnico ogni anno, ad es. controllo dei filtri ed eventuale danneggiamento, ermeticità dell'aspiratore e corretto funzionamento del dispositivo di controllo.

Il produttore dichiara, assumendosi la piena responsabilità, che il prodotto è conforme alle direttive CE e alle norme pertinenti: Direttiva macchine 2006/42/CE e relative modifiche, Direttiva CEM 2014/30/CE e relative modifiche.

CE

Nederlands

Veiligheidsaanwijzingen

De zuiger is voor het commerciële gebruik bestemd. Ideaal in combinatie met elektrisch gereedschap, op bouwplaatsen, in werkplaatsen, etc.

Gevaar!

- ▶ Verstikkingsgevaar
 - Kinderen mogen niet aan het verpakkingsmateriaal komen zoals plastic zakken.
- ▶ Niet op de zuiger staan of erop zitten.
- ▶ Bijzondere zorgvuldigheid is geboden bij het zuigen van trappen. Let op een veilige houding.
- ▶ Aansluitleiding en zuigslang niet over scherpe randen trekken, knikken of afklemmen.
- ▶ Aansluitleiding en zuigslang steeds zo leggen dat niemand erover kan struikelen.
- ▶ Als schuim of vloeistof uit de zuiger komt, moet u deze direct uitzetten.
- ▶ Het dekselinterieur altijd droog houden.
- ▶ Zuiger inclusief toebehoren niet in gebruik nemen als:
 - Zuiger herkenbare beschadigingen (scheuren/breuk) heeft,
 - Het netsnoer defect is of scheurvorming resp. veroudering vertoont,
 - U het bestaan van onzichtbare gebreken vermoedt (na een val).
- ▶ Roterende elektrische borstels niet met het netsnoer in aanraking laten komen.
- ▶ De zuiger mag niet in explosieve ruimten gebruikt worden.
- ▶ De zuiger uit de buurt houden van ontvlambare gassen en substanties.
- ▶ Er mogen geen brandbare of explosieve oplosmiddelen, in oplosmiddelen gedrenkte lappen, explosiegevaarlijke stoffen, vloeistoffen zoals benzine, olie, alcohol, verdunning of stoffen, die heter dan 60 °C zijn worden opgezogen.
- ▷ Anders bestaat er explosie- en brandgevaar!

- ▶ Gebruik het stopcontact aan de zuiger alleen maar voor de doeleinden die in de gebruiksaanwijzing beschreven staan.
- ▶ Bij gebruik voor een ander doel, onreglementaire bediening of onvakkundige reparatie is de fabrikant niet voor schade aansprakelijk.
- ▶ Geen beschadigde verlengsnoeren gebruiken.
- ▶ Als het netsnoer van de zuiger beschadigd wordt, moet dit door een bijzonder netsnoer vervangen worden, dat bij de fabrikant of zijn klantendienst verkrijgbaar is.
- ▶ De spanning op het typeplaatje moet met de netspanning overeenkomen.
- ▶ Na ieder gebruik en voor elk onderhoud de zuiger uitschakelen en de netstekker uit het stopcontact nemen.
- ▶ Slechts aan de stekker, nooit aan het netsnoer trekken.
- ▶ Netstekker nooit met natte handen insteken of uitnemen.
- ▶ Open de zuiger nooit bij regen of onweer in de buitenlucht.
- ▶ De stroomvoorziening moet via een zekering voor de juiste stroomsterkte geschikt zijn.
- ▶ Reparaties slechts door vakmensen, bijv. klantenservice laten uitvoeren. Alleen originele onderdelen gebruiken.
- ▶ Onvakkundig gerepareerde apparaten vormen een risico voor de gebruiker

Waarschuwing!

- ▶ De zuigers ISP/ISC/IS/HS/GS/AS/ES AR en ISP/ISC/IS/HS/GS/AS/ES ARD zijn niet geschikt voor het op-/afzuigen van gezondheidsbedreigende stoffen.
- ▶ Zuigers van de klasse M zijn geschikt voor het op-/afzuigen van droge, onbrandbare stoffen, onbrandbare vloeistoffen, houtstof en gevaarlijke stoffen met kritische waarden op de werkplaats $\geq 0,1 \text{ mg/m}^3$.

- ▶ Zuigers van de klasse **H** zijn geschikt voor het op-/afzuigen van droge, onbrandbare stoffen, kankerverwekkende en ziekteverwekkende deeltjes evenals onbrandbare vloeistoffen, houtstof en gevaarlijke stoffen met kritische waarden op de werkplaats $\geq 0,1 \text{ mg/m}^3$.
- ▶ Personen (met inbegrip van kinderen), die vanwege hun fysieke, sensorische of geestelijken vaardigheden of hun onervarenheid of onwetendheid niet in staat zijn om de zuiger veilig te benutten, mogen deze zuiger niet zonder toezicht of op aanwijzing van een verantwoordelijke persoon gebruiken.
- ▶ Bij kinderen, oude of gebrekkige personen is met name voorzichtigheid geboden.
- ▶ Mondstuk, slang of buis niet op mensen of dieren richten.
- ▶ Slecht bij de zuiger geleverde of de in de gebruiksaanwijzing omschreven borstels toepassen. De toepassing van andere borstels kan de veiligheid in gevaar brengen.
- ▶ Reinig en desinfecteer de zuiger onmiddellijk na gebruik om kiemvorming door langdurig niet plaatsvindende reiniging te voorkomen, speciaal bij toepassing in bedrijven die levensmiddelen verwerken.
- ▶ Voor het reinigen geen dampstraalapparaten of hogedrukreiniger.
- ▶ Apparaat niet zonder toezicht laten. Netstekker uit stopcontact nemen als de zuiger een langere periode buiten bedrijf blijft.
- ▶ Filtercassette niet met perslucht reinigen.
- ▶ Zuren, aceton en oplosmiddelen kunnen onderdelen etsen.
 - ▷ Reservoir en toebehoren met water reinigen.
 - ▷ Bovendeel met vochtige doek afwissen.
 - ▷ Reservoir en toebehoren laten drogen

Product:	Zuiger voor natte en droge toepassingen
Type:	GS

Lees voor de gebruikernaam van de zuiger de gebruiksaanwijzing zorgvuldig door. De gebruiksaanwijzing geeft belangrijke aanwijzingen voor bediening, veiligheid, onderhoud en verzorging. Bewaar de gebruiksaanwijzing zorgvuldig en geef deze bij verkoop aan de volgende eigenaar door.

De fabrikant behoudt het recht voor de constructie en uitrusting van het apparaat te wijzigen.

U mag geen andere werkzaamheden uitvoeren dan de in de gebruiksaanwijzing beschreven werkzaamheden.

DIT TOESTEL IS GESCHIKT VOOR HET GEBRUIK IN OPENBARE GEBOUWEN, BIJVOORBEELD IN HORECAZAKEN, SCHOLEN, ZIEKENHUIZEN, FABRIEKEN, WINKELS, KANTOREN, ENZ.

1 Voor het gebruik

- ▶ Controleer bij het uitpakken op volledigheid en transportschade.
- ▶ Voor het gebruik moeten de gebruikers voorzien worden van informatie, aanwijzingen en instructies over het gebruik van de zuiger en de substanties waarvoor deze ingezet moet worden, met inbegrip van de veilige procedure over het afvoeren van opgezogen materialen.

2 GEBRUIKSVOORSCHRIFTEN – STOFZUIGEN

- Monteer het standaard filter in de ketel (Fig. 1).
- Positioneer de motorkop goed op de ketel en bevestig hem d.v.m. de spanklemmen (Fig. 3).
- Sluit de slang aan op de ketelingang (Fig. 4).
- Monteer, indien van toepassing, de verlengbuizen aan de andere kant van de slang (Fig. 5).
- Kies de meest geschikte zuigmond (Fig. 6).
- Steek de stekker in het stopcontact en stel het toestel in werking (Fig. 7).
- Toepassing met kierzuiger (Fig. 8).
- Voorbeeld van een toepassing vloerreiniging (Fig. 9).
- Indien een papieren stofzak is voorzien (optje), kan U deze in de ketel monteren over de keteingang (Fig. 11).

3 GEBRUIKSVOORSCHRIFTEN – WATERZUIGEN

- Verwijder het standaard filter uit het toestel (Fig. 2).
- Positioneer de motorkop goed op de ketel en bevestig hem d.m.v. de spanklemmen (Fig. 3).
- Sluit de slang aan op de ketelingang (Fig. 4).
- Monteer, indien van toepassing, de verlengbuizen aan de andere kant van de slang (Fig. 5).
- Sluit de zuigmond voor water aan (Fig. 6).
- Steek de stekker in het stopcontact stel het toestel in werking (Fig. 7).
- Voorbeeld van een toepassing met de zuimond voor water (Fig. 10)..

4 ONDERHOUD

31. Trek steeds de stekker uit het stopcontact alvorens enige interventies uit te voeren op het toestel of wanneer dit onbewaakt achter blijft of zich binnen het bereik van kinderen of personen die niet bewust zijn van hun handelingen bevindt.

32. Controleer regelmatig het elektrisch snoer: dit mag niet beschadigd (aanwezigheid van barsten) of versleten zijn. Indien dit wel het geval is moet het snoer vervangen worden alvorens het toestel terug gebruikt wordt.

33. Om risico's te vermijden moet de voedingskabel bij beschadiging vervangen worden door de fabrikant of door één van zijn technische bijstandsdiensten, of hoe dan ook door een persoon met gelijkaardige competenties.

34. Bij het gebruik van verlengdraden moet u opletten dat deze op een droge ondergrond liggen waar geen risico is voor aanraking met water.

35. Onderhoud en herstellingen moeten steeds uitgevoerd worden door gespecialiseerd personeel; onderdelen die eventueel beschadigd zijn mogen uitsluitend door originele vervangstukken vervangen worden.

OPGELET: alle wijzigingen op het toestel zijn verboden. Geknoei met het toestel kan leiden tot brand en zelfs tot dodelijke ongelukken voor de bediener en doet tevens de garantie vervallen.

De fabrikant is niet verantwoordelijk voor schade aan personen of zaken ten gevolge van de niet naleving van deze instructies of wanneer het toestel op een onredelijke wijze gebruikt wordt.

5 Technische gegevens

Apparaat uitvoering	GS 2078	GS 3078
Spanning	220 - 240 V~	220 - 240 V~
Frequentie	50/60 Hz	50/60 Hz
Max. vermogen	2400 W	3600 W
Typische geluidsniveau (volgens DIN EN 60704-1)	77 db(A)	79 db(A)
Gewicht	24 kg	26 kg

6 Technische controle

De fabrikant of een opgeleid persoon moet minstens jaarlijks een technische controle uitvoeren die bijvoorbeeld bestaat uit de controle van het filter op beschadiging, de luchtdichtheid van de zuiger en het juiste functioneren van het regelsysteem.

Wij verklaren onder volledige eigen verantwoordelijkheid, dat dit product overeenstemt met de EG-richtlijnen en de standaardnormen: machinerichtlijn 2006/42/EG met wijzigingen, EMV-richtlijn 2014/30/EG met wijzigingen..



Sikkerhedsanvisninger

Støvsugeren er beregnet til industriel brug. Ideel i kombination med elværktøj, på byggepladser, på værksteder etc.

Fare!

- ▶ Kvælningsfare
 - Emballage, som folieposer, bør opbevares utilgængeligt for børn.
- ▶ Undlad at stige op på støvsugeren eller sidde på den.
- ▶ Vær særlig forsigtig ved sugning på trapper. Sørg for at stå sikkert.
- ▶ Tilslutningsledning og sugeslange må ikke trækkes over skarpe kanter, have knæk eller komme i klemme.
- ▶ Træk altid tilslutningsledning og sugeslange således, at ingen personer kan snuble over dem.
- ▶ Ved udslip af skum eller væske skal støvsugeren straks slukkes.
- ▶ Hold altid den indre del af dækslet tør.
- ▶ Støvsuger inkl. tilbehør må **ikke** tages i brug, hvis:
 - Støvsugeren har synlige skader (revner/brud)
 - Strømtilslutningsledningen er defekt eller viser tegn på revner/ældning
 - Der er mistanke om en ikke synlig defekt (efter fald).
- ▶ Lad ikke roterende elektrobørster komme i berøring med strømtilslutningsledningen
- ▶ Støvsugeren må ikke anvendes i eksplosionsfarlige lokaler.
- ▶ Hold støvsugeren væk fra brændbare gasser og substanser.
- ▶ Der må ikke opsuges brændbare eller eksplosive opløsningsmidler, materiale indeholdende opløsningsmiddel, eksplosionsfarlig støv, væsker som benzin, olie, alkohol, fortyndere eller materiale, som er varmere end 60 °C.
 - ▷ Ellers er der risiko for eksplosion og brand!
- ▶ Anvend kun støvsugerens stikdåse til de formål, der er beskrevet i betjeningsvejledningen.

- ▶ Ved misbrug, usagkyndig betjening eller ikke korrekt reparation påtager producenten sig intet ansvar for skader.
- ▶ Undlad at anvende beskadigede forlængerledninger.
- ▶ Hvis støvsugerens tilslutningsledning beskadiges, skal den erstattes af en speciel tilslutningsledning, som fås hos producenten eller hos kundeservice.
- ▶ Spændingen på typeskiltet skal stemme overens med netspændingen.
- ▶ Efter brug og inden enhver form for service skal støvsugeren slås fra og strømstikket trækkes ud.
- ▶ Træk kun i selve stikket, aldrig i tilslutningsledningen.
- ▶ Strømstikket må aldrig sættes i/trækkes ud med våde hænder.
- ▶ Strømforsyningen skal være sikret med en sikring med egnet strømstyrke.
- ▶ Åbn aldrig støvsugeren i det fri ved regn eller torden.
- ▶ Lad kun fagligt uddannet personale, f.eks. kundeservice, udføre reparationer. Anvend kun originale reservedele.
- ▶ Ikke korrekt repareret udstyr udgør en risiko for brugeren.

Advarsel!

- ▶ Støvsugerne ISP/ISC/IS/HS/GS/AS/ES AR og ISP/ISC/IS/HS/GS/AS/ES ARD er **ikke** beregnet til op-/afsugning af sundhedsskadeligt støv.
- ▶ Støvsugere i klasse **M** er beregnet til op-/afsugning af tørt, ikke brændbart støv, ikke brændbare væsker, træstøv og farligt støv med $AGW \geq 0,1 \text{ mg/m}^3$ (Tyskland).
- ▶ Støvsugere i klasse **H** er beregnet til op-/afsugning af tørt, ikke brændbart støv, kræftfremkaldende og sygdomsfremkaldende partikler samt ikke brændbare væsker, træstøv og sundhedsskadeligt støv med $AGW < 0,1 \text{ mg/m}^3$ (Tyskland)

- ▶ Personer (også børn), som på grund af deres fysiske, følelsesmæssige eller mentale evner eller uerfarenhed og uvidenhed ikke er i stand til at anvende støvsugeren sikkert, bør ikke anvende denne støvsuger uden opsyn eller instruktion fra en ansvarlig person.
- ▶ Ved børn, ældre samt skrøbelige personer skal der udvises særlig forsigtighed.
- ▶ Ret ikke dyse, slange eller rør mod mennesker eller dyr.
- ▶ Anvend kun de børster, som støvsugeren er udstyret med eller som er omtalt i betjeningsvejledningen. Anvendelse af andre børster kan påvirke sikkerheden.
- ▶ Rengør og desinficer straks støvsugeren efter brug for at forebygge smitte forårsaget af manglende rengøring over længere tid, især ved anvendelse i fødevarerforarbejdende virksomheder.
- ▶ Undlad at anvende dampstråleudstyr eller højtrykrensere ved rengøring.
- ▶ Lad ikke udstyret være uden opsyn. Ved længere pauser fra arbejdet skal strømstikket trækkes ud.
- ▶ Filterkassetter må ikke rengøres med trykluft
- ▶ Syre, acetone og opløsningsmidler kan ætse støvsugerens komponenter.
 - ▷ Rengør beholder og tilbehør med vand.
 - ▷ Tør overdel af med en fugtig klud.
 - ▷ Lad beholder og tilbehør tørre

Produkt:	Støvsuger til våd og tør sugning
Type:	GS

Læs betjeningsvejledningen til støvsugeren grundigt, inden den tages i brug. Den indeholder vigtige anvisninger på betjening, sikkerhed samt service og vedligeholdelse. Opbevar betjeningsvejledningen omhyggeligt, og overdrag den ved salg til den nye ejer. Producenten forbeholder sig ret til ændringer i konstruktion og udstyr.

Der må ikke udføres andre former for arbejde på udstyret, end dem, der beskrives i betjeningsvejledningen.

DETTE APPARAT EGNER SIG TIL BRUG I OFFENTLIGE BYGNINGER, F.EKS. HOTELLER, SKOLER, HOSPITALER, FABRIKKER, FORRETNINGER, KONTORER OG FERIEBOLIGER.

1 Inden brug

- ▶ Vær ved udpakning opmærksom på om udstyret er komplet og er fri for transportskader.
- ▶ Inden anvendelse skal brugere gives information, vejledning og instruktion i brug af støvsugeren samt de substanser, den skal bruges til, inkl. sikker bortskaffelse af det opsamlede materiale.

2 BRUGSVEJLEDNING

- Isæt stof-filteeret i beholderen (Fig. 1).
- Monter toppen på beholderen og fastør den med kroge (Fig. 3).
- Isæt den fleksible slange i indgangen (Fig. 4).
- Isæt forlængereen på den anden side af den fleksible slange (Fig. 5).
- Udvælg og isæt det mest passende tilbehør (Fig. 6).
- Sæt stikket i kontakteen og tænd maskinen (Fig. 7).
- Eksempel på brug af flad lanse (Fig. 8).
- Eksempel på brug af børste for rellgøring af gulv (Fig. 9).
- Hvis en papirpose er til rådighed, sæt den i beholderen på deflektoren (Fig. 11).

3 BRUGSVEJLEDNING

- Fjern stof-filterpsen (Fig. 2).
- Monter toppen på beholderen og fastgør den med kroge (Fig. 3).
- Isæt den fleksible slange i indgangen (Fig. 4).
- Isæt forlængere på den anden side af de fleksible slangee (Fig. 5).
- Tilslutning af udstyr for vand (Fig. 6).
- Sæt stikket i kontakten og tænnnnnd maskinen (Fig. 7).
- Eksempel på brug af udstyr til vand (Fig. 10).

4 VEDLIGEHOLDELSE

36. Tag altid stikket ud af kontakten for enhver form for indgreb på apparatet eller hvis det står ubevogtet inden for rækkevidde af børn eller andre uansvarlige personer.

37. Kontrollér regelmæssigt forsyningskablet for sprækker eller tegn på slitage. Udskift forsyningskablet før det bruges igen.

38. Hvis forsyningskablet er beskadiget, skal det udskiftes af fabrikanten eller af dennes tekniske kundeservice, og under alle omstændigheder af en fagmand, for at undgå enhver som helst form for risiko.

39. Hvis der bruges forlængerledninger, skal man sikre sig, at de bliver på tørre overflader og er beskyttet mod eventuelle vandstænk.

40. Vedligeholdelse og reparation skal altid udføres af fagfolk. Eventuelle ødelagte dele må kun erstattes af originale reservedele.

BEMÆRK: det er forbudt at fingerere ved apparatet: det kan føre til brand eller selv dødelige personskader og forfald af garantien.

Fabrikanten frasiger sig ethvert ansvar for skader på personer eller ting som følge af manglende overholdelse af disse instrukser eller u hensigtsmæssig brug af apparatet.

5 Tekniske data

Modell	GS 2078	GS 3078
Spænding	220 - 240 V~	220 - 240 V~
Frekvens	50/60 Hz	50/60 Hz
Maks. yttelse	2400 W	3600 W
Typisk lydtryknivå (iht. DIN EN 60704-1)	77 db(A)	79 db(A)
Vægt	24 kg	26 kg

6 Teknisk kontrol

Producenten eller en uddannet person skal mindst én gang om året udføre teknisk kontrol, som f.eks. består af kontrol af filtret for skader, støvsugerens lufttæthed og korrekt funktion på kontrolanordningen.

Vi erklærer, som eneansvarlig, at dette produkt overholder følgende EU-direktiver samt gældende standarder: Maskindirektivet 2006/42/EF inkl. ændringer, EMC-direktivet 2014/30/EF inkl. ændringer.

CE

Säkerhetsanvisningar

Dammsugaren är avsedd för kommersiellt bruk. Idealisk i kombination med ett el-verktyg på byggplatser, i verkstäder etc.

Fara!

- ▶ Risk för kvävning
 - Förpackningsmaterial som foliepåsar ska inte hamna i barnhänder.
- ▶ Kliv eller sätt dig aldrig på dammsugaren.
- ▶ Var extra försiktig vid dammsugning av trappor. Se till att stå säkert.
- ▶ Dra inte anslutningsledningen och sugslangen över vassa kanter. Böj eller kläm dem inte heller.
- ▶ Lägg alltid anslutningsledningen och sugslangen så att ingen kan snubbla över dem.
- ▶ Uppstår skum- eller vätskeläckage ska du stänga av dammsugaren direkt.
- ▶ Insidan av locket ska alltid hållas torr.
- ▶ Dammsugaren och tillbehör får inte tas i drift när:
 - dammsugaren har märkbara skador (sprickor/brott),
 - nätanslutningsledningen är defekt eller har sprickor resp. blivit för gammal,
 - det finns misstanke om en osynlig defekt (efter ett fall).
- ▶ Låt inte roterande elborstar komma i kontakt med nätanslutningsledningen.
- ▶ Dammsugaren får inte användas i rum där det föreligger explosionsrisk.
- ▶ Håll dammsugaren på avstånd från antändningsbara gaser och ämnen
- ▶ Inga brännbara eller explosiva lösningsmedel, föremål indränkta i lösningsmedel, explosionsfarligt damm, vätskor som bensin, olja, alkohol, förtunnare eller material som är varmare än 60 °C får sugas upp.
 - ▷ Då uppstår risk för explosion och brand!
- ▶ Används endast uttaget på dammsugaren på de sätt som beskrivs i bruksanvisningen.

- ▶ Vid felaktig, icke fackmässig användning eller icke fackmässig reparation övertar tillverkaren inget ansvar för skador.
- ▶ Använd inga skadade förlängningssladdar.
- ▶ Om dammsugarens anslutningsledning skadas måste den ersättas med en särskild anslutningsledning vilken kan fås från tillverkaren eller dess kundtjänst.
- ▶ Spänningen på typskylten måste stämma överens med nätspänningen.
- ▶ Efter varje användning och före varje underhåll ska dammsugaren stängas av och nätsladden dras ut.
- ▶ Dra endast i själva kontakten, aldrig i sladden.
- ▶ Sätt aldrig i eller dra ur nätkontakten med våta händer.
- ▶ Strömförsörjningen ska skyddas av en säkring med lämplig strömstyrka.
- ▶ Öppna aldrig dammsugaren utomhus om det regnar eller åskar.
- ▶ Låt fackkunniga, t.ex. kundtjänst, genomföra reparationer. Använd endast original-reservdelar.
- ▶ Icke korrekt reparerade apparater innebär en risk för användaren

Varning!

- ▶ Dammsugarna ISP/ISC/IS/HS/GS/AS/ES AR och ISP/ISC/IS/HS/GS/AS/ES ARD är **inte** avsedda att absorbera/suga upp hälsovådligt damm.
- ▶ Dammsugare i klass **M** är avsedda för absorbering/ uppsugning av torrt, icke brännbart damm, icke brännbara vätskor, trädamn och farligt damm med $AGW \geq 0,1 \text{ mg/m}^3$.
- ▶ Dammsugare i klass **H** är avsedda för absorbering/ uppsugning av torrt, icke brännbart damm, cancerframkallande och patogena partiklar samt icke brännbara vätskor, trädamn och hälsovådligt damm med $AGWs < 0,1 \text{ mg/m}^3$.

- ▶ Personer (inklusive barn) som på grund av fysiska, sensoriska eller psykiska förmågor eller av oerfarenheter eller okunskap inte är i stånd att använda dammsugaren säkert, bör inte lämnas med dammsugaren utan uppsikt eller utan instruktioner av en ansvarig person.
- ▶ Hos barn, gamla eller sjuka personer krävs extra försiktighet.
- ▶ Munstycke, slang eller rör får inte riktas mot människor eller djur.
- ▶ Använd endast de borstar som följer med dammsugaren eller som är fastlagda i bruksanvisningen. Används andra borstar kan säkerheten påverkas.
- ▶ Rengör och desinficera dammsugaren direkt efter användning för att undvika nersmutsning p.g.a. att rengöringen inte gjorts ordentligt, särskilt vid användning i utrymmen där livsmedel bearbetas.
- ▶ Använd inte några ångtvättmaskiner eller högtrycksrengörare.
- ▶ Lämna inte apparaten oövervakad. Vid längre arbetsuppehåll ska nätsladden dras ut.
- ▶ Rengör inte filterkassetten med tryckluft.
- ▶ Syra, aceton och lösningsmedel kan etsa sugardelarna.
 - ▷ Rengör behållare och tillbehör med vatten.
 - ▷ Torka av överdelen med en fuktig trasa.
 - ▷ Låt behållare och tillbehör torka.

Produkt:	Dammsugare för våt- och torr användning
Typ:	GS

Läs igenom dammsugarens bruksanvisning noggrant före du tar den in drift. Den ger viktig information om användning, säkerhet samt underhåll och skötsel. Förvara bruksanvisningen säkert och ge den vidare till nästa ägare vid försäljning.

Tillverkaren förbehåller sig konstruktions- och utrustningsändringar. Andra arbeten än de som beskrivs i den här bruksanvisningen får inte utföras.

DENNA

DAMMSUGARE ÄR LÄMPLIG FÖR KOLLEKTIV ANVÄNDNING, TILL EXEMPEL PÅ HOTELL, SKOLOR, SJUKHUS, FABRIKER, AFFÄRER, KONTOR, OSV.

1 Före användningen

- ▶ Kontrollera att dammsugaren är komplett och inte har några transportskador när du packar upp den.
- ▶ Före användning bör användaren förse med information, anvisningar och utbildning i hur man använder dammsugaren och substanserna för vilken den används, inklusive säkert tillvägagångssätt för bortskaffande av det upptagna materialet.

2 TORRSUG – BRUKSANVISNING

- Sätt polyesterfiltret i dammbehållaren (Bild. 1).
- Sätt på motortoppen och spänn fast hållarna (Bild. 3).
- Sätt sugslangen i insuget på dammbehållaren (Bild. 4).
- Sätt samman sugrören och sugslangen (Bild. 5).
- Välj lämpligt munstycke (Bild. 6).
- Sätt elsladden i eluttaget och starta maskinen (Bild. 7).
- Så här kan du använda fogmunstycket (Bild. 8).
- Hur man kan använda borste för rengöring av golv (Bild. 9).
- Så här sätter du dit engångspåsen på insugsstussen i behållaren (Bild. 11).

3 VÅTSUG / BRUKSANVISNING

- Tag bort polyesterfiltret (Bild. 2).
- Sätt på motortoppen och spänn fast hållarna (Bild. 3).
- Sätt sugslangen i insuget på dammbehållaren (Bild. 4).
- Sätt samman sugrören och sugslangen (Bild. 5).
- Sätt fast våtsugmunstycket (Bild. 6).
- Sätt elsladden i eluttaget och starta maskinen (Bild. 7).
- Hur man använder våtmunstycket (Bild. 10)..

4 UNDERHÅLL

41. Ta alltid bort kontakten från vägguttaget innan något som helst underhåll på apparaten eller då den inte kan övervakas eller finns inom räckhåll för barn eller personer som inte är medvetna om deras handlingar.

42. Kontrollera regelbundet om elkabeln är skadad, om det finns sprickor eller slitage. Byt ut detta fall ut den innan den används på nytt.

43. Om elkabeln är skadad ska den bytas ut av tillverkaren eller en teknisk service eller av en person med liknande kompetens för att undvika alla slags risker.

44. Då förlängningssladdar används, kontrollera att dessa befinner sig på torra ytor och skyddas mot eventuella vattenstänk.

45. Underhållen och reparationerna ska alltid utföras av specialiserade personer. Delarna som eventuellt är skadade ska endast bytas ut mot originala reservdelar.

WARNING: all slags ändring på apparaten är förbjuden. En åverkan kan medföra brand, skador som kan vara livshotande för användaren och medför att garantin upphör.

Tillverkaren avsägar sig allt ansvar för person- eller materialskador till följd av att dessa anvisningar inte iakttagits eller om apparaten används på ett oförnuftigt sätt.

4.1 BeTekniska data

Apparatut-förande	GS 2078	GS 3078
Spänning	220 - 240 V~	220 - 240 V~
Frekvens	50/60 Hz	50/60 Hz
Max. effekt	2400 W	3600 W
Typisk ljudtrycksnivå (enligt DIN EN 60704-1)	77 db(A)	79 db(A)
Vikt	24 kg	26 kg

5 Teknisk kontroll

Tillverkaren eller en utbildad person måste minst en gång om året utföra en teknisk kontroll, vilken t.ex. består av att kontrollera om filtret är skadat, dammsugarens lufttäthet och att kontrolldelen fungerar korrekt.

Vi försäkras under eget ansvar att denna produkt stämmer överens med EG-direktiven och relevanta standarder: Maskindirektiv 2006/42/EG med ändringar, direktivet om elektromagnetisk kompatibilitet 2014/30/EG med ändringar.

CE

Sikkerhetsanvisninger

Sugeren er beregnet på næringsmessig bruk. Ideell i kombinasjon med elektroverktøy, på byggeplasser, i verksteder etc.

Fare

- ▶ Kvelningsfare
 - Forpakkingsmateriell, som folieposer, må ikke havne i hendene på barn.
- ▶ Ikke trå eller sitt på sugeren.
- ▶ Det må vises spesiell aktsomhet ved suging i trapper. Sørg for å stå støtt.
- ▶ Strømledningen og sugeslangen må ikke trekkes over skarpe kanter, knekkes eller komme i klem.
- ▶ Legg alltid strømledningen og sugeslangen slik at ingen kan snuble i dem.
- ▶ Dersom det lekker ut skum eller væske, må sugeren slås av umiddelbart.
- ▶ Innsiden av dekselet må alltid holdes tørt.
- ▶ Sugeren og tilbehøret må **ikke** tas i bruk dersom:
 - Sugeren har synlige skader (risser/brudd),
 - strømledningen er defekt eller viser tegn på risser eller aldring,
 - det er mistanke om en usynlig defekt (etter et fall).
- ▶ Roterende elektrobørster må ikke komme i berøring med strømledningen.
- ▶ Sugeren må ikke brukes i rom med eksplosjonsfare.
- ▶ Hold sugeren unna brennbare gasser og substans
- ▶ Brennbare eller eksplosive løsemidler, gjenstander som er impregnert med løsemidler, eksplosjonsfarlig støv, væsker som bensin, olje, alkohol, tynner eller gods som er varmere enn 60 °C må ikke suges opp.
 - ▷ Det fører til eksplosjons- og brannfare!
- ▶ Stikkontakten på sugeren må bare brukes til formål som er fastsatt i bruksanvisningen.
- ▶ Produsenten tar ikke ansvar for skader som er oppstått ved ikke-forskriftsmessig betjening eller faglig ukorrekt reparasjon.
- ▶ Ikke bruk skjøteledninger med skader.

- ▶ Dersom strømledningen blir skadet, må den erstattes med en spesiell strømledning som kan skaffes av produsenten eller produsentens kundetjeneste.
- ▶ Spenningen må typeskiltet må stemme overens med nettspenningen.
- ▶ Hver gang etter bruk og før ethvert vedlikehold må sugeren slås av og strømledningen trekkes ut.
- ▶ Trekk bare i strømstøpselet, ikke i strømledningen.
- ▶ Ikke sett inn eller ta ut strømstøpselet med fuktige hender.
- ▶ Strømtilførselen må være sikret via en sikring med egnet strømstyrke.
- ▶ Sugeren må aldri åpnes utendørs i regn eller tordenvær.
- ▶ Reparasjoner skal bare utføres av fagfolk, f.eks. kundetjenesten. Bruk bare originale reservedeler.
- ▶ Apparater som er ufagmessig reparert utgjør en fare for brukeren

Advarsel!

- ▶ Sugerne ISP/ISC/IS/HS/GS/AS/ES AR og ISP/ISC/IS/HS/GS/AS/ES ARD er **ikke** egnet til oppsuging av helsefarlig støv.
- ▶ Sugere i klasse **M** er egnet for oppsuging av tørt, ikke-brennbart støv, ikke-brennbare væsker, trestøv og støv med $MBC \geq 0,1 \text{ mg/m}^3$.
- ▶ Sugere i klasse **H** er egnet for oppsuging av tørt, ikke-brennbart støv, kreftfremkallende og sykdomsfremkallende partikler samt ikke-brennbare væsker, trestøv og helseskadelig støv med $MBC < 0,1 \text{ mg/m}^3$.
- ▶ Personer (inkludert barn) som på grunn av sine fysiske, sensoriske eller mentale evner eller manglende erfaring og kunnskap ikke er i stand til å betjene sugeren trygt bør ikke bruke denne sugeren uten tilsyn og veiledning fra en ansvarlig person.
- ▶ Ved barn, gamle eller svakelige personer skal det vises spesiell forsiktighet.
- ▶ Rett aldri dyser, slanger eller rør mot mennesker eller dyr.

- ▶ Bruk bare børster som er levert sammen med sugeren eller fastlagt i bruksanvisningen. Bruk av andre børster kan begrense sikkerheten.
- ▶ Rengjør og desinfiser sugeren umiddelbart etter bruk for å forebygge algevekst på grunn av lengre tids manglende rengjøring, spesielt ved bruk i næringsmiddelindustrien.
- ▶ Ikke bruk dampstråleapparater eller høytrykksvaskere til rengjøringen.
- ▶ La ikke apparatet stå uten tilsyn. Trekk ut strømledningen ved lengre arbeidspauser.
- ▶ Ikke rengjør filterkassetten med trykkluft.
- ▶ Syre, aceton og løsemidler kan skade sugerdelene.
 - ▷ Rengjør beholderen og tilbehøret med vann.
 - ▷ Tørk av overdelen med en fuktig klut.
 - ▷ La beholderen og tilbehøret tørke.

Produkt:	Våt- og tørrsuger
Type:	GS

Les bruksanvisningen omhyggelig igjennom før sugeren tas i bruk. Den gir viktige anvisninger for betjeningen, sikkerheten samt vedlikehold og stell. Oppbevar bruksanvisningen omhyggelig og gi den videre til neste eier ved avhending.

Produsenten forbeholder seg rett til å endre på konstruksjon og utstyr.

Det må ikke utføres andre arbeider enn de som er beskrevet i denne bruksanvisningen.

DENNE STØVSUGEREN ER EGNET TIL BRUK I STORHUSHOLD, FOR EKSEMPEL PÅ HOTELLER, SKOLER, SYKEHUS, FABRIKKER, BUTIKKER, KONTORER OG I RESIDENSER.

1 Før bruk

- ▶ Påse ved utpakkingen at apparatet er fullstendig og ikke har transportskader.
- ▶ Før bruk skal brukeren forsynes med informasjon, anvisninger og opplæring for bruk av sugeren og om de substansene den skal brukes til, inkludert informasjon om sikker håndtering av det oppsugde materialet.

2 BRUKSANVISNING STØSUGNING

- Sett i polyesterfilter i taken (Fig. 1).
- Sett motortoppen på tanken og blokkør med klipsene (Fig. 3).
- Sugelanglen tilkobles tank (Fig. 4).
- Sugerørret monteres i motsatt ende av sugelanglen (Fig. 5).
- Monter egnet munnstykke (Fig. 6).
- Sett støpselet i kontakten og trykk på bryteren (Fig. 7).
- Eksempel på bruk av fugemunnstykke (Fig. 8).
- Til bruk ved vask av gulv (Fig. 9).
- Hvis støpose skal benyttes, monteres den på sugeestuss (Fig. 11).

3 BRUKSANVISNING VANNSUGING

- Ta ut polyesterfilter av tanken (Fig. 2).
- Sett motortoppen på tanken og blokkør med klipsene (Fig. 2).
- Sett motortoppen på tanken og blokkør mod klipsene (Fig. 3).
- Sugelanglen tilkobles tank (Fig. 4).
- Sugeroeret monteres i motsatt ende av sugelanglen (Fig. 5).
- Monter vannmunnstykke (Fig. 6).
- Sett støpselet i kontakten og trykk på bryteren (Fig. 7).
- Bruk av vannmunnstykke (Fig. 10).

4 VEDLIKEHOLD

46. Trekk alltid ut støpselet fra den elektriske kontakten før ethvert inngrep blir utført på apparatet eller når apparatet er uten tilsyn eller tilgjengelig for barn eller personer som ikke er bevisste sine handlinger.

47. Kontroller strømledningen med jevne mellomrom for å se om den er skadet, f.eks. om den er revnet eller slitt. Bytt eventuelt ut strømledningen før apparatet på nytt tas i bruk.

48. Dersom den elektriske ledningen er skadet må den skiftes ut av produsenten eller av et autorisert servicesenter, eller uansett av en faglært person, for å unngå uønsket risiko.

49. Dersom skjøteledninger tas i bruk, forsikre deg om at disse ligger på tørt underlag og at de er beskyttet mot vannsprut.

50. Vedlikehold og reparasjoner må alltid utføres av faglært personale. De delene som eventuelt måtte skades, skal kun skiftes ut med originaldelene.

FORSIKTIG: en hvilken som helst forandring på apparatet er forbudt. Tukling med apparatet kan medføre brann og skade som i verste fall kan føre til døden for brukeren i tillegg til at garantien ikke lenger gjelder.

Produsenten fraskriver seg ethvert ansvar for skader påført personer eller ting grunnet manglende respekt for denne bruksanvisningen eller dersom apparatet blir brukt på en uansvarlig måte.

4.1 BeholdTekniske data

Modell	GS 2078	GS 3078
Spenning	220 - 240 V~	220 - 240 V~
Frekvens	50/60 Hz	50/60 Hz
Maks. ytelse	2400 W	3600 W
Typisk lydtrykknivå (iht. DIN EN 60704-1)	77 db(A)	79 db(A)
Vekt	24 kg	26 kg

5 Teknisk kontroll

Produsenten eller en kvalifisert person må foreta en teknisk kontroll minst en gang i året, som eksempelvis må innebære kontroll av filteret for skade, sugerens lufttetthet og at kontrollinnretningene fungerer korrekt.

Vi erklærer at dette produktet overensstemmer med EU-direktivene og bestemmende normer: Maskindirektiv 2006/42/EG med endringer, EMV-direktiv 2014/30/EG med endringer. **CE**

Suomenkielinen käännös

Turvallisuusohjeet

Imuri on tarkoitettu ainoastaan liikeyritysten käyttöön. Se on ihanteellinen käytettäväksi yhdessä tarvittavan sähkötyökalun kanssa rakennustyömailla, korjaamoissa jne.

Vaara!

- ▶ Tukehtumisvaara
 - Pakkausmateriaaleja, kuten foliopusseja, ei saa antaa lasten käsiin.
- ▶ Imurin päälle ei saa nousta eikä sen päällä saa istua.
- ▶ Imuria on käytettävä erityisen varovaisesti imuroitaessa portaita. Muista seistä tukevassa asennossa.
- ▶ Liitäntäjohtoa ja imuletkua ei saa vetää terävien reunojen ylitse, taittaa eikä saattaa puristuksiin.
- ▶ Liitäntäjohto ja imuletku on aina vedettävä siten, ettei kukaan voi kompastua niihin.
- ▶ Imuri on sammutettava välittömästi, jos siitä alkaa pursuta ulos vaahtoa tai nestettä.
- ▶ Kannen sisäpinta tulee aina pitää kuivana.
- ▶ Imuria ja sen lisävarusteita **ei** saa käyttää, jos:
 - imurissa on silmännähtäviä vaurioita (halkeamia tai murtumia)
 - sähköjohto on viallinen tai siinä on murtumia tai käyttöiän mukana tuomia kulumia
 - on aihetta olettaa, että laitteessa voi olla vika, joka ei näy (kaatumisen jälkeen).
- ▶ Pyörivien sähköharjojen ei saa antaa koskettaa sähköjohtoa
- ▶ Imuria ei saa käyttää räjähdysalttiissa tiloissa.
- ▶ Imuri on pidettävä loitolla syttyivistä kaasuista ja aineista

- ▶ Imurilla ei saa imeä palavia eikä räjähtäviä liuotusaineita, liuotusaineeseen upotettua tavaraa, räjähdysaltista pölyä, sellaisia nesteitä kuten bensaa, öljyä, alkoholia tai ohennetta eikä kohteita, joiden lämpötila ylittää 60 °C.
 - ▷ Tällöin saattaisi syntyä palamis- ja räjähdysvaara!
- ▶ Dersom strømleningen blir skadet, må den erstattes med en spesiell strømlledning som kan skaffes av produsenten eller produsentens kundetjeneste.
- ▶ Spenningen må typeskiltet må stemme overens med nettspenningen.
- ▶ Hver gang etter bruk og før ethvert vedlikehold må sugeren slås av og strømleningen trekkes ut.
- ▶ Trekk bare i strømsløpselet, ikke i strømleningen.
- ▶ Ikke sett inn eller ta ut strømsløpselet med fuktige hender.
- ▶ Strømltilførselen må være sikret via en sikring med egnet strømlstyrke.
- ▶ Sugeren må aldri åpnes utendørs i regn eller tordenvær.
- ▶ Reparasjoner skal bare utføres av fagfolk, f.eks. kundetjenesten. Bruk bare originale reservedeler.
- ▶ Apparater som er ufagmessig reparert utgjør en fare for brukeren

Varoitus!

- ▶ ISP/ISC/IS/HS/GS/AS/ES AR- ja ISP/ISC/IS/HS/GS/AS/ES ARD -imurit **eivät** sovellu terveydelle vaarallisten pölyjen imemiseen.
- ▶ Luokan **M** imurit soveltuvat kuivien, palamattomien pölyjen, palamattomien nesteiden, puupölyn ja vaarallisten pölyjen (työpaikan raja-arvon ollessa $\geq 0,1 \text{ mg/m}^3$) imemiseen.
- ▶ Luokan **H** imurit soveltuvat kuivien, palamattomien pölyjen, syöpää aiheuttavien ja tauteja tartuttavien hiukkasten sekä palamattomien nesteiden, puupölyn ja terveydelle vaarallisten pölyjen (työpaikan raja-arvon ollessa $< 0,1 \text{ mg/m}^3$) imemiseen
- ▶ Sellaisten henkilöiden (mukaan lukien lasten), jotka eivät pysty käyttämään imuria turvallisesti fyysisten, aisteihin liittyvien tai henkisten ominaisuuksiensa, kokemattomuutensa tai tietämättömyytensä takia, ei pidä käyttää imuria ilman valvontaa tai vastuun kantavan henkilön ohjantaa.

- ▶ Erityistä varovaisuutta vaaditaan lasten, ikääntyneiden tai heikkojen henkilöiden ollessa kyseessä.
- ▶ Suuttimella, letkulla ja putkella ei saa osoittaa ihmisiä eikä eläimiä kohti
- ▶ Käytä ainoastaan imuria varten tarkoitettuja tai käyttöohjeessa mainittuja harjoja. Muiden harjojen käyttö voi heikentää turvallisuutta.
- ▶ Puhdista ja desinfioi imuri viipymättä käytön jälkeen liasta johtuvan itiöiden syntymisen estämiseksi, erityisesti silloin, kun imuria käytetään paikassa, jossa käsitellään elintarvikkeita.
- ▶ Puhdistukseen ei saa käyttää höyrysuihkulaitetta eikä korkeapainepesuria.
- ▶ Laitetta ei pidä jättää ilman valvontaa. Virtapistoke tulee irrottaa sähköverkosta, jos työ keskeytyy pitkäksi aikaa.
- ▶ Suodatinkasetteja ei saa puhdistaa paineilmalla.
- ▶ Hapot, asetoni ja liuotusaineet voivat syövyttää imurin osia.
 - ▷ Puhdista säiliö ja lisätarvikkeet vedellä.
 - ▷ Pyyhi yläosa kostealla liinalla.
 - ▷ Anna säiliön ja lisätarvikkeiden kuivua

Tuote:	imuri kuivaan ja märkään käyttöön
Tyyppi:	GS

Lue käyttöohje huolellisesti ennen imurin käyttöönottoa. Siinä on tärkeitä ohjeita imurin käyttöön, turvallisuuteen, huoltoon ja hoitoon liittyen. Säilytä käyttöohje huolellisesti ja luovuta se laitteen mahdolliselle seuraavalle omistajalle.

Valmistaja pitää oikeudet rakenteellisiin ja varusteisiin liittyviin muutoksiin.

Käyttäjän ei pidä suorittaa muita kuin tässä käyttöohjeessa mainittuja toimenpiteitä.

TÄMÄ LAITE SOVELTUU LAITOSKÄYTTÖÖN ESIMERKIKSI HOTELLEISSA, KOULUISSA, SAIRAALOISSA, TEHTAISSA, KAUPUISSA, TOIMISTOISSA JA ASUNTOHOTELLEISSA.

1 Ennen käyttöä

- ▶ Laitteen osien täysilukuisuus sekä laitteen ehjyys tulee tarkastaa pakkausmateriaalin poistamisen yhteydessä.
- ▶ Imurin käyttäjille on annettava riittävästi ohjeita ja opastusta imurin käyttöön ja tietoja aineista, joita sillä aiotaan imeä, mukaan lukien tietoja imettyjen aineiden hävittämisestä, ennen laitteen käyttöä.

2 KÄYTTÖOHJE

- Aseta vakiosuodatin säiliöön (Kuva 1).
- Kiinnitä säiliö ja moottoriossa hakasilla (Kuva 3).
- Kytke imuletku säiliössä olevaan liittimeen (Kuva 4).
- Kytke muoviputket imuletkun toiseen päähän (Kuva 5).
- Valitse työhön sopiva suulake (Kuva 6).
- Kytke sähköpistoke ja käynnistä imuri (Kuva 7).
- Esim. imurointia rakosuulakkeella (Kuva 8).
- Lattiasuulakkeen käyttö (Kuva 9).
- Käyteettäessä paperipussia, aseta se säiliön suuntaisesti (Kuva 11).

3 KÄYTTÖOHJE MÄRKÄIMUROINTI

- Poista vakiosuodatin säiliöstä (Kuva 2).
- Kiinnitä säiliö ja moottoriossa hakasilla (Kuva 3).
- Kytke imuletku säiliössä liittimeen (Kuva 4).
- Kytke muoviputket imuletkun toiseen päähän (Kuva 5).
- Kiinnitä vesisuulake (Kuva 6).
- Kytke sähköpistoke ja käynnistä imuri (Kuva 7).
- Vesisuulakkeen käyttö (Kuva 10).

4 HUOLTO

51. Poista aina pistoke pistorasiasta ennen minkä tahansa toimenpiteen suorittamista laitteeseen tai mikäli laite jätetään ilman valvontaa tai lasten tai toimistaan vastuunkyvottomien henkilöiden ulottuviin.

52. Tarkista säännöllisesti syöttöjohto vaurioiden kuten halkeamien tai vanhenemisen havaitsemiseksi. Vaihda vaurioitunut johto ennen kuin käytät laitetta uudelleen.

53. Jos syöttöjohto on vaurioitunut, se tulee vaihdattaa valmistajalla tai hänen huoltopalvelussa tai joka tapauksessa henkilöllä, jolla on tarvittava pätevyys, jotta voidaan välttää kaikki vaaratekijät.

54. Käytettäessä jatkojohtoja varmista, että ne on asetettu kuivalle pinnalle ja että ne ovat suojassa vesiroiskeilta.

55. Huolto ja korjaukset tulee antaa tehtäväksi aina erikoistuneelle henkilöstölle; mahdollisesti vaurioituneet osat tulee korvata ainoastaan alkuperäisillä varaosilla.

VAROITUS: on kielletty suorittamasta mitään muutoksia laitteeseen. Laitteen luvaton käsittely voi aiheuttaa tulipaloja tai jopa kuolemaan johtavia vahinkoja takuun laukeamisen lisäksi.

Valmistaja kieltäytyy kaikesta vastuusta sekä henkilö- että esinevahingoissa, jotka ovat seurausta näiden ohjeiden noudattamatta jättämisestä tai jos laitetta käytetään sopimattomalla tavalla.

5 Tekniset tiedot

Imurimalli	GS 2078	GS 3078
jännite	220 - 240 V~	220 - 240 V~
taajuus	50/60 Hz	50/60 Hz
Maks. teho	2400 W	3600 W
Tyypillinen äänenpaineen taso (DIN EN 60704-1 mukaan)	77 db(A)	79 db(A)
paino	24 kg	26 kg

6 Tekniset tarkastukset

Valmistajan tai pätevän henkilön on suoritettava vähintään kerran vuodessa tekninen tarkastus, jossa tarkastetaan esimerkiksi suodatinten vauriotomuus, imurin ilmatiivys ja säätöjärjestelmän toimivuus.

Vakuutamme kantaen yksin kaiken vastuun, että tämä tuote vastaa seuraavien EY-direktiivien ja asi-aankuuluvien normien vaatimuksia: konedirektiivi 2006/42/EY muutoksineen, EMC-direktiivi 2014/30/EY muutoksineen.



Οδηγίες ασφαλείας

Ο αναρροφητήρας προορίζεται για επαγγελματική χρήση. Ενδείκνυται για χρήση σε συνδυασμό με ηλεκτρικά εργαλεία, σε εργοτάξια, συνεργεία κ.λπ.

Κίνδυνος!

- ▶ Κίνδυνος ασφυξίας
 - Κρατήστε τα υλικά συσκευασίας, όπως τον πλαστικό σάκο, μακριά από παιδιά.
- ▶ Μην κάθεστε και μην ανεβαίνετε ποτέ πάνω στον αναρροφητήρα.
- ▶ Ιδιαίτερη προσοχή απαιτείται όταν καθαρίζετε σκάλες. Δώστε προσοχή στην ασφαλή και σταθερή θέση της συσκευής.
- ▶ Μην τραβάτε το καλώδιο σύνδεσης και τον εύκαμπτο σωλήνα αναρρόφησης από αιχμηρές γωνίες, μην τα κάμπτετε ή τα συνθλίβετε.
- ▶ Τοποθετείτε το καλώδιο σύνδεσης και τον εύκαμπτο σωλήνα αναρρόφησης πάντα με τέτοιο τρόπο, ώστε να μην υπάρχει κίνδυνος να σκοντάψει κάποιος πάνω τους.
- ▶ Σε περίπτωση εκροής αφρού ή υγρού θέστε αμέσως τον αναρροφητήρα εκτός λειτουργίας.
- ▶ Διατηρείτε πάντα το εσωτερικό του καλύμματος στεγνό.
- ▶ **Μην** θέτετε τον αναρροφητήρα και τα εξαρτήματά του σε λειτουργία, όταν:
 - ο αναρροφητήρας παρουσιάζει εμφανείς φθορές (ρωγμές/θραύση),
 - το καλώδιο σύνδεσης στο δίκτυο παρουσιάζει βλάβη, ρωγμές ή δείγματα φυσιολογικής φθοράς,
 - υπάρχει υποψία μη εμφανούς βλάβης (μετά από πτώση).
- ▶ Οι περιστρεφόμενες ηλεκτρικές βούρτσες δεν πρέπει να έρχονται σε επαφή με το καλώδιο σύνδεσης στο δίκτυο.
- ▶ Ο αναρροφητήρας δεν πρέπει να τίθεται σε λειτουργία σε περιβάλλον όπου υπάρχει ενδεχόμενο έκρηξης.
- ▶ Κρατάτε τον αναρροφητήρα μακριά από εύφλεκτα αέρια και ουσίες.

- ▶ Απαγορεύεται η αναρρόφηση εύφλεκτων ή εκρηκτικών διαλυτικών μέσων, υλικών εμποτισμένων με διαλυτικά μέσα, σκόνης που ενδέχεται να προκαλέσει έκρηξη, υγρών όπως βενζίνη, πετρέλαιο, οινόπνευμα, αραιωτικά μέσα ή υλικά σε θερμοκρασία μεγαλύτερη από 60 °C.
- ▷ Σε αντίθετη περίπτωση υπάρχει κίνδυνος έκρηξης και πυρκαγιάς!
- ▶ Χρησιμοποιείτε την υποδοχή ρεύματος του αναρροφητήρα μόνο για το σκοπό που προβλέπεται στις οδηγίες χρήσης.
- ▶ Σε περίπτωση χρήσης διαφορετικής από την προβλεπόμενη, ακατάλληλου χειρισμού ή επισκευής από μη εξειδικευμένο προσωπικό ο κατασκευαστής δεν αναλαμβάνει καμία ευθύνη για ζημιές.
- ▶ Μην χρησιμοποιείτε φθαρμένα καλώδια επέκτασης.
- ▶ Σε περίπτωση που το καλώδιο σύνδεσης του αναρροφητήρα παρουσιάζει φθορές, πρέπει να αντικατασταθεί από ειδικό καλώδιο, το οποίο μπορείτε να προμηθευτείτε είτε από τον κατασκευαστή είτε από την εξουσιοδοτημένη υπηρεσία εξυπηρέτησης πελατών.
- ▶ Η τάση που αναγράφεται στην πινακίδα τύπου πρέπει να συμφωνεί με την τάση δικτύου.
- ▶ Μετά από κάθε χρήση και πριν από οποιαδήποτε εργασία συντήρησης πρέπει να θέτετε τον αναρροφητήρα εκτός λειτουργίας και να αποσυνδέετε το βύσμα.
- ▶ Πρέπει να αποσυνδέετε το βύσμα ρεύματος τραβώντας από το ίδιο το βύσμα και όχι από το καλώδιο σύνδεσης.
- ▶ Ποτέ μην συνδέετε ή αποσυνδέετε το βύσμα με βρεγμένα χέρια.
- ▶ Η τροφοδοσία ρεύματος πρέπει προστατεύεται με ασφάλεια με κατάλληλη ένταση ρεύματος.
- ▶ Μην ανοίγετε ποτέ τη συσκευή σε υπαίθριους χώρους σε περίπτωση βροχής ή καταιγίδας.

- ▶ Οι επισκευές πρέπει να διεξάγονται μόνο από εξειδικευμένο προσωπικό, π.χ. την υπηρεσία εξυπηρέτησης πελατών. Χρησιμοποιείτε μόνο γνήσια ανταλλακτικά.
- ▶ Οι συσκευές που δεν έχουν επισκευαστεί από εξειδικευμένο προσωπικό είναι επικίνδυνες για το χρήστη

Προειδοποίηση!

- ▶ Οι αναρροφητήρες ISP/ISC/IS/HS/GS/AS/ES AR και ISP/ISC/IS/HS/GS/AS/ES ARD **δεν** είναι κατάλληλοι για απορρόφηση/αναρρόφηση σκόνης που είναι επικίνδυνη για την υγεία.
- ▶ Οι αναρροφητήρες της κατηγορίας **M** είναι κατάλληλοι για την απορρόφηση/αναρρόφηση στεγνής, μη εύφλεκτης σκόνης, μη εύφλεκτων υγρών, ροκανιδιών και επικίνδυνης σκόνης με οριακή τιμή επαγγελματικής έκθεσης $\geq 0,1 \text{ mg/m}^3$.
- ▶ Οι αναρροφητήρες της κατηγορίας **H** είναι κατάλληλοι για την απορρόφηση/αναρρόφηση στεγνής, μη εύφλεκτης σκόνης, καρκινογόνων και παθογόνων σωματιδίων καθώς και μη εύφλεκτων υγρών, ροκανιδιών και επικίνδυνης για την υγεία σκόνης με οριακή τιμή επαγγελματικής έκθεσης $\geq 0,1 \text{ mg/m}^3$
- ▶ Άτομα (συμπεριλαμβανομένων και παιδιών) που λόγω των φυσικών, κιναισθητικών ή διανοητικών δεξιοτήτων τους ή λόγω της απειρίας ή άγνοιάς τους δεν είναι σε θέση να χειρίζονται με ασφάλεια τον αναρροφητήρα, δεν πρέπει να χρησιμοποιούν τη συσκευή χωρίς την επίβλεψη ή την καθοδήγηση κάποιου υπεύθυνου ατόμου.
- ▶ Πρέπει να δίνεται ιδιαίτερη προσοχή σε παιδιά, ηλικιωμένα άτομα ή άτομα με εξασθενημένη υγεία.
- ▶ Μην κατευθύνετε το ακροφύσιο, τον εύκαμπτο σωλήνα ή το σωλήνα σε ανθρώπους ή ζώα.

- ▶ Χρησιμοποιείτε μόνο τις βούρτσες που παρέχονται μαζί με τον αναρροφητήρα ή τις βούρτσες που καθορίζονται στις οδηγίες χρήσης. Η χρήση άλλων βουρτσών μπορεί να επηρεάσει την ασφάλεια της συσκευής.
- ▶ Πρέπει να καθαρίζετε και να απολυμαίνετε τον αναρροφητήρα αμέσως μετά τη χρήση για την αποφυγή μολύνσεων, που ενδέχεται να προκύψουν λόγω μη τακτικού καθαρισμού της συσκευής. Η παρούσα οδηγία ισχύει κυρίως για τη χρήση σε επιχειρήσεις επεξεργασίας τροφίμων.
- ▶ Μην χρησιμοποιείτε για τον καθαρισμό του αναρροφητήρα συσκευές καθαρισμού με χρήση ατμού ή υψηλής πίεσης.
- ▶ Μην αφήνετε τη συσκευή να λειτουργεί χωρίς επιτήρηση. Σε περίπτωση παρατεταμένης παραμονής εκτός λειτουργίας αποσυνδέστε το βύσμα.
- ▶ Μην καθαρίζετε τις κασέτες φίλτρων με πεπιεσμένο αέρα
- ▶ Οξέα, ασετόν και διαλυτικά μέσα μπορεί να προκαλέσουν διάβρωση στα εξαρτήματα της συσκευής.
 - ▷ Καθαρίστε τον κάδο και τα εξαρτήματα με νερό.
 - ▷ Καθαρίστε το άνω τμήμα της συσκευής με ένα βρεγμένο πανί.
 - ▷ Αφήστε τον κάδο και τα εξαρτήματα να στεγνώσουν

Προϊόν:	Αναρροφητήρας για υγρά και στεγνό καθαρίσµα
Τύπος::	GS

Πριν από την έναρξη της λειτουργίας διαβάστε προσεκτικά τις οδηγίες χρήσης του αναρροφητήρα. Περιέχουν υποδείξεις σχετικά µε το χειρισµό, την ασφάλεια, τη συντήρηση και τη φροντίδα της συσκευής. Φυλάσσετε τις οδηγίες χρήσης σε ασφαλές µέρος και σε περίπτωση διάθεσης σε τρίτους παραδώστε τις στον επόµενο ιδιοκτήτη.

Ο κατασκευαστής επιφυλάσσει για τροποποιήσεις στην κατασκευή και στον εξοπλισµό.

Απαγορεύεται να εκτελείτε εργασίες άλλου είδους εκτός από αυτές που αναφέρονται στις οδηγίες χρήσης

1 Πριν από τη χρήση

- ▶ Κατά τη αφαίρεση της συσκευασίας ελέγξτε τη συσκευή ως προς αριτιότητα της και ως προς την ύπαρξη φθορών που ενδεχοµένως προκλήθηκαν κατά τη µεταφορά.
- ▶ Πριν από τη χρήση οι χρήστες πρέπει να ενηµερωθούν και να εκπαιδευτούν πάνω στη χρήση του αναρροφητήρα και των ουσιών για τις οποίες µπορεί να χρησιµοποιηθεί. Επιπλέον πρέπει να ενηµερωθούν και να εκπαιδευτούν πάνω στην ασφαλή διαδικασία απόρριψης του συλλεγόµενου υλικού.

2 ΑΠΟΡΡΟΦΗΣΗ ΣΚΟΝΗΣ Ι ΤΡΟΠΟΣ ΕΡΓΑΣΙΑΣ

- Βάλτε το πάνινο φίλτρο στο κάδο (Εικ. 1)
- Συναρµολογήστε τη κεφαλή επάνω στο κάδο και μπλοκάρετε την ίδια µε τους γάντζους (Εικ. 3)
- Βάλτε τον εύκαµπτο σωλήνα στο στόµιο (Εικ. 4)
- Βάλτε στην άκρη του εύκαµπτου σωλήνα τη λαβή και τις προεκτάσεις (Εικ. 5)
- Διαλέξτε και συνδέστε το πιο κατάλληλο εξάρτηµα (Εικ.6)
- Ανάψτε τη συσκευή αφού πριν έχετε συνδέσει το φως µε µία πρίζα (Εικ. 7)
- Παράδειγµα χρήσης της πλατιάς λόγχης (Εικ. 8)
- Παράδειγµα χρήσης του πινέλου (Εικ. 9)
- Παράδειγµα χρήσης της βούρτσας για δάπεδα (Εικ. 10)
- Αν προβλέπεται η χρήση του χάρτινου φίλτρου, το βάζετε στο κάδο και το εφαρµόζετε επάνω στον εκτροπέα (Εικ. 11)

3 ΑΠΟΡΡΟΦΗΣΗ ΥΓΡΩΝ Ι ΤΡΟΠΟΣ ΕΡΓΑΣΙΑΣ

- Βγάλτε το πάνινο φίλτρο από το κάδο (Εικ. 2)
- Συναρµολογήστε τη κεφαλή επάνω στο κάδο και μπλοκάρετε την ίδια µε τους γάντζους (Εικ. 3)
- Βάλτε τον εύκαµπτο σωλήνα στο στόµιο (Εικ. 4)
- Βάλτε στην άκρη του εύκαµπτου σωλήνα τη λαβή και τις προεκτάσεις (Εικ. 5)
- Συνδέστε τη βούρτσα βεντούζα (Εικ. 6)
- Ανάψτε τη συσκευή αφού πριν έχετε συνδέσει το φως µε µία πρίζα (Εικ. 7)
- Παράδειγµα χρήσης της βούρτσας βεντούζας (Εικ. 10)

4 ΣΥΝΤΗΡΗΣΗ

Βγάξτε πάντα το φως από τη πρίζα ρεύµατος πριν εκτελέσετε οποιοδήποτε τύπο επεµβάσεως στη συσκευή ή όταν η ίδια µένει αφύλακτη ή όταν µπορούν να τη φτάσουν τα παιδιά ή άτοµα τα οποία δεν έχουν επίγνωση των πράξεων τους.

Ελέγχετε συστηµατικά το καλώδιο τροφοδοσίας αναζητώντας ζηµιές, όπως σκασιµάτα ή παλιούσι. Αντικαθιστάτε το καλώδιο πριν το ξαναχρησιµοποιήσετε.

Αν το καλώδιο τροφοδοσίας είναι χαλασµένο, το ίδιο πρέπει να αντικατασταθεί από τον κατασκευαστή ή από την υπηρεσία του τεχνικής υποστήριξης ή πάντως από ένα άτοµο µε παρόµοια ειδικότητα, µε τρόπο ώστε να προβλέπεται ο κάθε κίνδυνος.

Χρησιµοποιώντας ηλεκτρικές προεκτάσεις, σιγουρεύεστε ότι οι ίδιες ακουµπούν, επάνω σε στεγνές και προστατευόµενες από ενδεχόµενα ψεκάσµατα νερού, επιφάνειες.

Οι συντηρήσεις και οι επισκευές πρέπει να εκτελούνται πάντα από εξειδικευµένο προσωπικό και τα µέρη που ίσως χαλάσουν πρέπει να αντικατασταθούν µόνο µε αυθεντικά ανταλλακτικά.

ΠΡΟΣΟΧΗ: απαγορεύεται οποιαδήποτε τροποποίηση στη συσκευή. Η παραβίαση µπορεί να προκαλέσει, πυρκαγιές, ζηµιές ακόµη και θανατηφόρες στον χρήστη και την ακύρωση της εγγύησης.

Ο κατασκευαστής δεν φέρει καµία ευθύνη για ζηµιές που προκλήθηκαν σε πρόσωπα ή πράγµατα µετά την έλλειψη τήρησης αυτών των οδηγιών ή αν η συσκευή χρησιµοποιείται µε τρόπο παράλογο.

5 Τεχνικά στοιχεία

Μοντέλλο	GS 2078	GS 3078
Τάση	220 - 240 V~	220 - 240 V~
Συχνότητα	50/60 Hz	50/60 Hz
Ανάτ. ισχύς	2400 W	3600 W
T-π. σταθµη ακουστ. πιεσης (DIN EN 60704-1)	77 db(A)	79 db(A)
Βάρος	24 kg	26 kg

6 Τεχνικός έλεγχος

Ο κατασκευαστής ή ένα εκπαιδευµένο για το σκοπό αυτό άτοµο πρέπει να διενεργεί ετησίως έναν τεχνικό έλεγχο που περιλαµβάνει για παράδειγµα τον έλεγχο των φίλτρων ως προς την ύπαρξη φθορών καθώς και έλεγχο της αεροστεγανότητας του αναρροφητήρα και της σωστής λειτουργίας της διάταξης ελέγχου.

Δηλώνουµε µε αποκλειστική µας ευθύνη ότι το παρόν προϊόν συµµορφώνεται προς τις Οδηγίες της ΕΚ και τα σχετικά πρότυπα: Οδηγία 2006/42/ΕΚ περί µηχανών µε τις τροποποιήσεις της, Οδηγία 2014/30/ΕΚ για την ΗΜΣ µε τις τροποποιήσεις της

CE

Emniyet talimatları

Süpürge makinası sanayi kullanımı için tasarlanmıştır. Bir elektronik aletle, şantiyelerde, atölyelerde vs. kullanmak için idealdir

⚠ Tehlike!

- ▶ Boğulma tehlikesi
 - Folyo torbası gibi ambalaj malzemesi çocuklardan uzak tutulmalıdır.
- ▶ Hiçbir zaman süpürge makinasının üzerine tırmanmayın veya oturmayın.
- ▶ Merdivenleri süpürürken çok özenli davranmanız gereklidir. Emniyetli duruşa dikkat edin.
- ▶ Bağlantı kablosunu ve emiş hortumunu keskin kenarlar üzerinden çekmeyin, bükmeyin veya kıstırmayın.
- ▶ Bağlantı kablosu ve emiş hortumu daima üzerinden hiç kimse takılıp düşmeyecek şekilde döşenmelidir.
- ▶ Köpük veya sıvı çıkması halinde süpürge makinasını hemen kapatın.
- ▶ Kapağın içini daima kuru tutun.
- ▶ Şu durumlarda aksesuarları dahil süpürge makinasını **çalıştırmayın**:
 - Süpürge makinasında gözle görülür hasarlar (çatlak/kırık) varsa,
 - Şebeke bağlantı kablosu arızalı veya kabloda çatlak veya yıpranma varsa,
 - Görünmeyen bir arıza olduğu hususunda şüphe varsa (makina düştükten sonra mesela).
- ▶ Dönen elektro fırçaların şebeke bağlantı kablosuyla temas etmesine izin vermeyin.
- ▶ Süpürge makinası patlama tehlikesi olan alanlarda çalıştırılmamalıdır.
- ▶ Süpürge makinasını yanıcı gazlardan ve maddelerden uzak tutun.
- ▶ Yanıcı veya patlayıcı çözücü maddeler, çözücü maddeye doymuş malzeme, patlama tehlikesi olan tozlar, 60 °C'den yüksek olan benzin, yağ, alkol, tiner veya malzeme gibi sıvılar süpürülmemelidir.
- ▶ Aksi halde patlama ve yangın tehlikesi oluşur!

- ▶ Süpürge makinasındaki prizi sadece kullanım kılavuzunda belirtilen amaçlar için kullanın.
- ▶ Amacı dışındaki, talimata aykırı kullanım veya usule aykırı onarım olması halinde üretici oluşacak hasarlardan sorumluluk kabul etmemektedir.
- ▶ Hasarlı uzatma kabloları kullanmayın.
- ▶ Süpürge makinasının bağlantı kablosu hasarlıysa, mevcut bağlantı kablosunu üreticiden veya bağlı bulunduğu müşteri hizmetlerinden temin edebileceği özel bir bağlantı kablosuyla değiştirin.
- ▶ Tip etiketinde yazan gerilimle şebeke gerilimi örtüşmelidir.
- ▶ Her kullanım sonrasında ve her bakım öncesinde süpürge makinasını kapatın ve elektrik fişini prizden çekin.
- ▶ Sadece elektrik fişini çekin, asla bağlantı kablosunu çekmeyin!
- ▶ Elektrik fişini asla ıslak ellerinizle takmayın veya çekmeyin.
- ▶ Elektrik beslemesi uygun bir akım gücüne sahip bir sigortayla emniyete alınmış olmalıdır.
- ▶ Süpürge makinasını yağmur veya fırtına esnasında bina dışında asla açmayın.
- ▶ Onarımları sadece örn. müşteri hizmetleri gibi uzman personele yaptırın. Yalnız orijinal yedek parça kullanın.
- ▶ Usule uygun şekilde onarılmayan cihazlar, kullanıcı için tehlike oluşturur

Uyarı!

- ▶ Süpürge makinaları ISP/ISC/IS/HS/GS/AS/ES AR ve ISP/ISC/IS/HS/GS/AS/ES ARD sağlığa zararlı tozların süpürülmesi/çekilmesi için **tasarlanmamıştır**.
- ▶ **M** sınıfı süpürge makinaları kuru, yanıcı olmayan tozların, yanıcı olmayan sıvıların, tahta talaşlarının ve AGWs $\geq 0,1 \text{ mg/m}^3$ tehlikeli tozların süpürülmesi/çekilmesi için tasarlanmıştır.

- ▶ **H** sınıfı süpürge makinaları kuru, yanıcı olmayan tozların, kanserojen ve sağlığa zararlı partiküllerin, yanıcı olmayan sıvıların, tahta talaşlarının ve AGWs $\geq 0,1 \text{ mg/m}^3$ tehlikeli tozların süpürülmesi/çekilmesi için tasarlanmıştır
- ▶ Bedenen, akli veya ruhsal olarak süpürge makinasını kullanacak durumda olmayan ya da konuyla ilgili bilgi sahibi olmayan kişiler (çocuklar dahil) bu süpürge makinasını sorumlu bir kişinin gözetimi veya yönlendirmesi altında olmaksızın kullanmamalıdır.
- ▶ Çocuklarda, yaşlılarda veya engelli kişilerde çok dikkatli hareket edilmelidir.
- ▶ Nozülleri, hortumu veya boruyu insanlara veya hayvanlara doğrultmayın.
- ▶ Sadece süpürge makinasına donatılmış olan veya kullanım kılavuzunda belirtilen fırçaları kullanın. Diğer fırçaların kullanılması güvenlik açısından sorun oluşturabilir.
- ▶ Uzun süre temizlik yapılmaması halinde özellikle gıda maddesi konusunda faaliyet gösteren işletmenlerin kullandıkları süpürge makinalarını kullanım sonrasında vakit kaybetmeden temizleyin ve dezenfekte edin.
- ▶ Temizlik için buhar püskürtme cihazı veya yüksek basınçlı temizleyici kullanmayın.
- ▶ Cihazı korumasız bir şekilde bırakmayın. Çalışmanız uzun bir süre için kesintiye uğrayacaksa elektrik fişini çekin.
- ▶ Filtre haznelerini basınçlı hava ile temizlemeyin.
- ▶ Asit, aseton ve çözücü madde süpürge makinasının parçalarına zarar verebilir.
 - ▷ Kabı ve aksesuarı suyla temizleyin.
 - ▷ Üst kısmı nemle besle silin.
 - ▷ Kap ve aksesuar kuru olmalıdır.

Ürün:	Islak ve kuru kullanım için süpürge makinası
Tipi:	GS

Süpürge makinasını çalıştırmadan önce kullanım kılavuzunu iyice okuyun. Kullanım kılavuzu kullanım, güvenlik, onarım ve bakım ile ilgili önemli açıklamalar barındırmaktadır. Kullanım kılavuzunu itinalı bir şekilde muhafaza edin ve kullanım kılavuzunu cihazın bir sonraki kullanıcıya teslim edin.

Üreticinin yapı ve donanımında değişiklik yapma hakkı saklıdır.

Bu kullanım kılavuzunda yer almayan işler yapmayın.

Bu makine resmi daireler, gibi hoteller, okullar, hastaneler, fabrikalar, bürolar ve büyük ikamet alanlarında kullanılmaya elverişlidir.

1 Kullanmadan önce

- ▶ Ambalajdan çıkarırken parçaların eksiksiz olmasına ve nakliye kaynaklı hasarlar olmamasına dikkat edin.
- ▶ Süpürge makinasını kullanmadan önce kullanıcıya süpürge makinasının kullanımı ve süpürülecek malzemenin güvenli bir şekilde tasfiye edilmesi ile ilgili gerekli bilgiler, talimatlar ve eğitimler verilmelidir.

2 ÇALIŞTIRMA TALİMATI

- (şekil 1) bez filtreyi haznenin içine yerleştiriniz.
- (şekil 3) motor bloğunu makinenin haznesine yerleştirin ve mandallarla sabitleştirin.
- (şekil 4) hareketli hortumu bağlantı yerine yerleştiriniz
- (şekil 5) diğer parçaları ara bağlantı ile hortuma bağlayınız.
- (şekil 6) hangi parçayı takacağınızı seçiniz.
- (şekil 7) Fişi elektriğe bağlayınız ve şalteri açınız.
- (şekil 8) dar ağzın kullanıma örneği.
- (şekil 9) yuvarlak fırçanın kullanıma örneği.
- (şekil 10) zemin temizleme fırçasının kullanıma örneği.
- (şekil 11) eğer kağıt torba öneriliyorsa bu torbayı makinenin haznesindeki deflektör üzerine koyunuz.

3 SIVI EMME FONKSİYONU ÇALIŞTIRMA TALİMATI

- (şekil 2) Bez filtre torbasını kaldırınız.
- (şekil 3) motor bloğunu makinenin haznesine yerleştirin ve mandallarla sabitleştirin.
- (şekil 4) hareketli hortumu bağlantı yerine yerleştiriniz
- (şekil 5) uzatıcı boruyu ara bağlantı ile hortuma bağlayınız.
- (şekil 6) sıvı fırçasını takınız.
- (şekil 7) Fişli elektriğe bağlayınız ve şalteri açınız.
- (şekil 10) sıvı fırçasının kullanıma örneği.

4 BAKIM

56. Herhangi bir müdahale öncesinde veya katılsız bırakılırsa ya da çocuk veya yetersiz kişi mevcut olduğu için, her zaman fişini prizden çekin.

57. Besleme kablosu her zaman çatlak veya yaşlanma belirtileri gibi hasar için kontrol edin. Kablosu daha kullanmadan önce değiştirin

58. Elektrik kablosu hasar görürse, herhangi bir tehlike önlenir, böylece üretici ya da yetkili teknik servis tarafından veya benzer nitelikli kişinin her durumda değiştirilmelidir

59. Elektrik uzatma kablosu kullanarak kuru yüzeylerde ve yatay o su sıçramalarına karşı korunmasını dikkate almak gerekli olduğunda

60. Bakım ve onarım her zaman kalifiye personel tarafından yapılması gerektiği; Hasarlı parçalar orijinal yedek parçalar ile değiştirilmelidir

UYARI: Cihazın herhangi bir değişiklik yasaktır. Bu değişiklik kullanıcı takip için var, garanti yangın ve yaralanma, ölüm dahil bitiminden sonraki olabilir

Üretici zararlardan hiçbir sorumluluk kabul etmez ki bu talimatları, mal ya da kişilere cihaza zarar herhangi bir yanlış uyulmamasından sonucunda sonuç

5 Teknik Özellikler

Cihaz modeli	GS 2078	GS 3078
Gerilim	220 - 240 V~	220 - 240 V~
Frekans	50/60 Hz	50/60 Hz
Azami güç	2400 W	3600 W
Tipik ses basıncı seviyesi (DIN EN 60704-1'e göre)	77 db(A)	79 db(A)
Ağırlık	24 kg	26 kg

6 Teknik kontrol

Üretici veya eğitimli bir personel yılda en bir kez örneğin filtrenin hasarlı olup olmadığına, süpürge makinasının hava sızdırmadığına ve kontrol tertibatının doğru şekilde çalışıp çalışmadığına dar bir teknik kontrol işlemi yürütmelidir.

Kendi sorumluluğumuz altında bu ürünün EG-Talimatnameleri ve geçerli normlar ile örtüşüğünü açıklıyoruz: Değişikliklerle birlikte makina yönetmeliği 2006/42/EG, değişikliklerle birlikte EMV-Talimatnamesi 2014/30/EG. **CE**

Wskazówki bezpieczeństwa

Odkurzacz przeznaczony jest do zastosowania przemysłowego. Jest idealny w połączeniu z narzędziem elektrycznym, na placach budowy, w warsztatach itp.

Niebezpieczeństwo!

- ▶ Niebezpieczeństwo uduszenia
 - Dzieci nie powinny mieć dostępu do materiałów opakunkowych takich jak worki foliowe.
- ▶ Nigdy nie stawać ani nie siadać na odkurzaczu.
- ▶ Szczególną ostrożność należy zachować przy odkurzaniu schodów. Zwrócić uwagę na stabilne położenie.
- ▶ Przewodu oraz węża ssącego nie przeciągać nad ostrymi krawędziami, nie załamywać ani nie zakleszczać.
- ▶ Przewód oraz wąż ssący zawsze tak układać aby nikt nie mógł się o nie potknąć.
- ▶ W przypadku wydostawania się piany lub płynu natychmiast wyłączyć odkurzacz.
- ▶ Utrzymywać zawsze suche wnętrze pokrywy.
- ▶ **Nie** uruchamiać odkurzacza ani akcesoriów, kiedy:
 - Widoczne są rozpoznawalne szkody na odkurzaczu (zarysowania/ pęknięcia),
 - Przewód zasilający jest uszkodzony lub widoczne są jego pęknięcia lub zesterzenie,
 - Istnieje podejrzenie niewidocznego uszkodzenia (po upadku).
- ▶ Nie dopuszczać do kontaktu obracających się szczotek elektrycznych z przewodem zasilającym
- ▶ Odkurzacz nie może być używany w pomieszczeniach, w których istnieje niebezpieczeństwo eksplozji.
- ▶ Odkurzacz trzymać z daleka od palnych gazów oraz substancji.

- ▶ Nie wolno odkurzać żadnych palnych lub eksplozywnych rozpuszczalników, przedmiotów wypełnionych rozpuszczalnikiem, pyłów mogących
- ▶ eksplodować, płynów takich jak benzyna, olej, alkohol, rozcieńczalnik lub przedmiotów, których temperatura jest wyższa niż 60 °C.
 - ▷ W przeciwnym wypadku istnieje niebezpieczeństwo eksplozji lub pożaru!
- ▶ Wtyczkę odkurzacza używać tylko w celu ustalonym w instrukcji obsługi.
- ▶ Przy niewłaściwym zastosowaniu, nieprawidłowej obsłudze lub niefachowej naprawie producent nie ponosi żadnej odpowiedzialności za szkody.
- ▶ Nie stosować żadnych uszkodzonych przedłużaczy.
- ▶ Jeżeli przewód zasilający odkurzacza będzie uszkodzony, musi on być wymieniony na specjalny przewód zasilający, który dostępny jest u producenta lub w jego serwisie.
- ▶ Napięcie na tablicy znamionowej musi być zgodne z napięciem sieciowym.
- ▶ Po każdym użyciu i przed każdą konserwacją odkurzacza wyłączyć i wyciągnąć wtyczkę sieciową.
- ▶ Ciągnąć tylko za wtyczkę sieciową, nigdy za przewód zasilający.
- ▶ Wtyczki sieciowej nigdy nie wtykać ani wyciągać mokrymi rękoma.
- ▶ Obwód zasilający musi być zabezpieczony odpowiednim bezpiecznikiem.
- ▶ Nigdy nie otwierać odkurzacza na deszczu lub podczas niepogody w wolnym terenie.
- ▶ Naprawy zlecać tylko wykwalifikowanym pracownikom, np. serwisowi.
Stosować tylko oryginalne części zamienne.
- ▶ Nieprawidłowo naprawiane urządzenie stanowi niebezpieczeństwo dla użytkownika.

Ostrzeżenie!

- ▶ Odkurzacze ISP/ISC/IS/HS/GS/AS/ES AR i ISP/ISC/IS/HS/GS/AS/ES ARD **nie** są przystosowane do odkurzania pyłów niebezpiecznych dla zdrowia.
- ▶ Odkurzacze klasy **M** przystosowane są do odkurzania suchych, niepalnych pyłów, niepalnych cieczy, pyłu drzewnego i niebezpiecznych pyłów o stężeniu $AGW \geq 0,1 \text{ mg/m}^3$.
- ▶ Odkurzacze klasy **H** przystosowane są do odkurzania suchych, niepalnych pyłów, rakotwórczych oraz chorobotwórczych cząstek jak również niepalnych cieczy, pyłu drzewnego i pyłów niebezpiecznych dla zdrowia o stężeniu $AGW < 0,1 \text{ mg/m}^3$
- ▶ Osoby (włącznie z dziećmi), które ze względu na swoje upośledzenie psychiczne, sensoryczne lub umysłowe lub ze względu na brak doświadczenia lub wiedzy nie są w stanie używać odkurzacza w bezpieczny sposób nie powinny go używać bez nadzoru lub poinstruowania przez odpowiedzialną osobę.
- ▶ W przypadku dzieci, osób starszych lub upośledzonych należy zachować szczególną ostrożność.
- ▶ Dyszy, węży ani rur nie skierowywać na ludzi ani zwierzęta
- ▶ Używać tylko szczotki dostarczone z odkurzaczem lub określone w instrukcji obsługi. Użycie innych szczotek może spowodować zagrożenie bezpieczeństwa.
- ▶ Odkurzacz czyścić i dezynfekować natychmiast po użyciu aby zapobiec skażeniu na skutek długotrwałego braku czyszczenia, szczególnie przy użyciu w zakładach produkcji żywności.
- ▶ W celu czyszczenia nie wolno używać urządzeń emitujących parę lub urządzeń wysokociśnieniowych.
- ▶ Nie pozostawiać urządzenia bez nadzoru. Przy dłuższych przerwach w pracy wyciągać wtyczkę sieciową.

- ▶ Kasety na filtr nie wolno czyścić sprężonym powietrzem
- ▶ Kwasy, aceton i rozpuszczalniki mogą nadźerać elementy odkurzacza.
 - ▷ Pojemnik oraz akcesoria czyścić wodą.
 - ▷ Górną część wytrzeć wilgotną ścierką.
 - ▷ Pojemnik oraz akcesoria osuszyć.

Produkt:	Odkurzacz do odkurzania na sucho i na mokro
Typ:	GS

Przed uruchomieniem odkurzacza należy starannie przeczytać instrukcję użytkownika. Zawiera ona ważne wskazówki dotyczące obsługi, bezpieczeństwa jak również konserwacji i opieki. Instrukcję użytkownika należy starannie przechowywać i w przypadku odsprzedaży przekazać ją następnemu właścicielowi.

Producent zastrzega sobie prawo zmian konstrukcji i wyposażenia. Prace inne niż te opisane w tej instrukcji obsługi nie mogą być wykonywane.

SPRZĘT TEN NADAJE SIĘ DO UŻYCIA ZESPOŁOWEGO, NA PRZYKŁAD W HOTELACH, SZKOŁACH, SZPITALACH, FABRYKACH, SKLEPACH, BIURACH I W REZYDENCJACH.

1 Przed użyciem

- ▶ Przy rozpakowywaniu zwrócić uwagę na kompletność i szkody transportowe.
- ▶ Przed użyciem użytkownicy powinni otrzymać informacje, wskazówki i szkolenie dotyczące użycia odkurzacza i substancji, do których ma być użyty, włącznie z bezpieczną procedurą usunięcia wciągniętych materiałów.

2 WSYSANIE KURZU / SPOSÓB DZIAŁANIA

- Nałożyć filtr z sukna na trzon (Ryc. 1)
- Zamontować głowicę na trzonie i zablokować ją hakami (Ryc. 3)
- Włożyć przewód rurowy gładki w dwuzłączkę rurową (Ryc. 4)
- Nałożyć na końcówkę przewodu rurowego giętkiego uchwyt i przedłużacze (Ryc. 5)
- Wybrać i podłączyć osprzęt najlepiej nadający się (Ryc. 6)
- Włączyć sprzęt po podłączeniu wtyczki do gniazda wtyczkowe-go (Ryc. 7)
- Przykład użycia lancy płaskiej (Ryc.8)
- Przykład użycia pędzla (Ryc. 9)
- Przykład użycia szczotki do podłóg (Ryc. 10)
- Jeżeli przewidziane jest użycie filtra z papieru, nemożić go na trzon dopasowując do deflektora (Ryc. 11)

3 WSYSANIE PŁYNÓW / SPOSÓB DZIAŁANIA

- Zdjąć filtr z sukna z trzonu (Ryc. 2).
- Zamontować głowicę na trzonie i zablokować hakami (Ryc. 3).
- Włożyć przewód rurowy giętki w dwuzłączkę rurową (Ryc. 4).
- Nałożyć na końcówkę przewodu rurowego giętkiego uchwyt i przedłużacze (Ryc. 5).
- Podłączyć szczotkę przysysawką (Ryc. 6).
- Włączyć sprzęt po podłączeniu wtyczki do gniazda wtyczkowe-go (Ryc. 7).
- Przykład użycia szczotki przysysawką (Ryc.10).

4 KONSERWACJA

61. Wyciągnąć zawsze wtyczkę z gniazda prądu przed dokonaniem jakichkolwiek działań na sprzęcie i kiedy ten pozostaje niechroniony lub w zasięgu dzieci, lub osób nieświadomych swoich czynów.

62. Regularnie sprawdzać kabel zasilania w celu poszukiwania uszkodzeń, takich jak pęknięcia lub zużycie. Wymienić kabel przed ponownym użyciem.

63. Jeżeli kabel zasilania jest uszkodzony, musi być wymieniony przez konstruktora lub jego serwis techniczny, lub jakkolwiek przez osobę o podobnych kwalifikacjach, tak aby zapobiec wszelkiemu ryzyku.

64. Używając przedłużaczy elektrycznych upewnić się, czy leżą one na powierzchni suchej i chronionej przed ewentualnymi prysnięciami wody.

65. Konserwacja i naprawa muszą być przeprowadzane zawsze przez personel wyspecjalizowany; części, które ewentualnie się zepsują, zastępują się jedynie oryginalnymi częściami zamiennymi.

UWAGA: zabrania się jakiegokolwiek modyfikacji sprzętu. Naruszenie może spowodować pożar, szkody nawet ze skutkiem śmiertelnym dla użytkownika, a ponadto utratę gwarancji.

Producent nie ponosi żadnej odpowiedzialności za szkody wyrządzone osobom lub rzeczom w następstwie nieprzestrzegania tych instrukcji lub gdy sprzęt jest używany w sposób nieracjonalny.

5 Dane techniczne

Wersja urządzenia	GS 2078	GS 3078
Napięcie	220 - 240 V~	220 - 240 V~
Częstotliwość	50/60 Hz	50/60 Hz
Moc max	2400 W	3600 W
Typowy poziom ciśnienia akustycznego (wg DIN EN 60704-1)	77 db(A)	79 db(A)
Waga	24 kg	26 kg

6 Kontrola techniczna

Co najmniej raz do roku producent lub przeszkolona osoba musi przeprowadzić kontrolę techniczną składającą się np. z kontroli filtra pod kątem uszkodzeń, szczelności powietrznej odkurzacza i prawidłowego działania urządzeń kontrolnych.

Oświadczamy na własną odpowiedzialność, że produkt ten jest zgodny z dyrektywami WE oraz właściwymi normami: Dyrektywa maszynowa 2006/42/WE ze zmianami, Dyrektywa o kompatybilności elektromagnetycznej 2014/30/WE ze zmianami.

CE

Biztonsági megjegyzések

A porszívót ipari használatra tervezték. Ideálisan kombinálható elektromos szerszámmal, jól használható építkezéseken és műhelyekben, stb.

Veszély!

- ▶ Fulladásveszély
 - A csomagolóanyag, mint a fólia tasak nem játékszer, ne kerüljön gyerek kezébe.
- ▶ Ne álljon, üljön a porszívóra.
- ▶ Külön óvatosságot kérünk a lépcsők porszívózásakor. Ügyeljen, hogy biztonságosan álljon.
- ▶ A szívó tömlőt és a csatlakozó vezetékét ne húzza keresztül az éles peremeken, ne törje meg őket, ne szoruljanak be sehová.
- ▶ Mindig úgy helyezze el a szívó tömlőt és a csatlakozó vezetékét, hogy abban senki se tudjon elbotlani.
- ▶ Ha a porszívóból hab, vagy folyadék folyik ki, azonnal kapcsolja ki a gépet.
- ▶ A fedél belsejét mindig tartsa szárazon.
- ▶ A porszívót és a külön tartozékokat ne helyezze üzembe, ha:
 - A gépen sérülést lát (repedések/törések),
 - Hibás a hálózati vezeték, vagy repedés, öregedés látható rajta,
 - Fennáll a veszély, hogy nem látható hiba is keletkezett (például, ha leejtette a gépet).
- ▶ A forgó elektromos kefék ne érintsék meg a hálózati csatlakozó vezetékeket
- ▶ A porszívót ne használja robbanásveszélyes helyiségekben.
- ▶ Tartsa távol a gépet a gyúlékony gázoktól, keverékektől
- ▶ Tilos felszívni éghető, robbanékony oldószereket, oldószerral átitatott anyagokat, robbanékony porokat, folyadékokat, mint pl. benzint, olajt, alkoholt, hígítót, vagy olyan anyagot, ami 60 °C fölötti hőmérsékletű.
- ▶ Ilyenkor ugyanis fennáll a robbanás és tűzveszély

- ▶ A gépen lévő dugaszoló aljzatot csak a kezelési útmutatóban leírt célokra használja.
- ▶ A nem rendeltetészerű, szakszerűtlen kezelés, vagy a szakszerűtlen javítás miatt keletkező károkért a gyártó nem vállal felelősséget.
- ▶ Ne használjon megrongálódott hosszabbító vezetéket.
- ▶ Ha a porszívó csatlakozó vezetéke megrongálódott, akkor azt egy külön erre a célra alkalmas csatlakozó vezetékkel kell kicserélni, amit a gyártótól, vagy a vevőszolgálattól vásárolhat meg.
- ▶ A típustáblán szereplő feszültség egyezzen meg a tényleges hálózati feszültséggel.
- ▶ Minden használat után, illetve minden karbantartás előtt húzza ki a porszívó vezetékét a dugaszoló aljzattól.
- ▶ Csak a csatlakozónál fogva, és nem a vezetéket rángatva húzza ki a dugót az aljzattól.
- ▶ Nedves kézzel ne fogja meg a dugót, azt ne dugja be, húzza ki az aljzattól.
- ▶ Az áramellátást a megfelelő áramerősségű biztosítókkal kell védeni.
- ▶ Szabadban, vihar, eső esetén ne nyissa ki a porszívót.
- ▶ A javításokat csak szakemberrel, pl. a vevőszolgálat munkatársával végeztesse el. Csak az eredeti pótalkatrészeket alkalmazza.
- ▶ A szakszerűtlen javítás veszélyt jelent a kezelő számára

Figyelmeztetés!

- ▶ Az ISP/ISC/IS/HS/GS/AS/ES AR és ISP/ISC/IS/HS/GS/AS/ES ARD típusú porszívók **nem** alkalmasak egészségkárosító porok fel- illetve leszívására.
- ▶ Az **M** osztályú gépek a száraz és nem éghető porok, nem gyúlékony folyadékok, faforgácsok és AGWs $\geq 0,1 \text{ mg/m}^3$ értékű porok fel- leszívására alkalmasak.
- ▶ Az **H** osztályú gépek a száraz és nem éghető porok, nem gyúlékony folyadékok, faforgácsok és AGWs $< 0,1 \text{ mg/m}^3$ értékű egészségkárosító porok fel- leszívására alkalmasak

- ▶ Az olyan személyek (beleértve a gyerekeket), akik fizikai, érzékelési és szellemi képességeik, vagy tapasztalatlanságuk miatt, vagy ismeretek hiányában nem képesek a porszívó biztonságos használatára, nem szabad, hogy egy felelős személy felügyelete, útmutatása nélkül használják a gépet.
- ▶ Gyerekek, idős, vagy rokkant személyek esetén különös óvatossággal kell eljárni.
- ▶ Ne fordítsák a fúvókát, tömlőt, csövet ember, vagy állat irányába.
- ▶ Csak a porszívóhoz tartozó, vagy a kezelési útmutatóban felsorolt keféket használja. Más kefék használata a biztonságot veszélyezteti.
- ▶ A használat után rögtön tisztítsa meg és fertőtlenítsen a gépet, hogy a hosszán elmaradó tisztítás miatt kialakuló lerakódásokat el tudja kerülni, különösen akkor fontos ez, ha élelmiszer ipari üzemben használja a gépet.
- ▶ A gép tisztítására ne használjon gőzborotvát, vagy nagynyomású tisztítót.
- ▶ Ne hagyja felügyelet nélkül a készüléket. Hosszabb munkaszünet esetén húzza ki a dugót az aljzatból.
- ▶ Ne tisztítsa sűrített levegővel a szűrőkazettákat
- ▶ A savak, aceton, oldószer a szívó alkatrészeket kimarhatják.
 - ▷ Tisztítsa meg vízzel a tartályt és a tartozékokat.
 - ▷ A felsőrészt törölje le nedves törlőkendővel.
 - ▷ Szárítsa meg a tartályt és a tartozékokat

Termék:	Nedves és száraz porszívó
Típus:	GS

A porszívó üzembe helyezése előtt figyelmesen olvassa végig a kezelési útmutatót. Fontos tudnivalókat tartalmaz a kezeléssel, biztonságról, karbantartásról és ápolásról. Gondosan őrizze meg a kezelési útmutatót, és ha továbbadja a készüléket, ezt is adja oda. A gyártó fenntartja a szerkezeti és felszerelések módosításának a jogát.

A kezelési útmutatóban felsorolt munkáktól eltérő tevékenységet nem szabad a géppel végezni.

1 A használat előtt

- ▶ A kicsomagoláskor figyeljen a teljességre és a szállítási károkra.
- ▶ A használat előtt a kezelőt el kell látni azokkal az információkkal, útmutatásokkal és oktatással, ami a porszívó használatához, az anyagokkal kapcsolatban szükségesek, beleértve a felszívott anyagokkal kapcsolatos bánásmódot is.

2 NEDVES PORSZÍVÁSI KEZELÉSI ÚTMUTATÁSOK

- A textil szurot rakja be a tartályba (1. ábra).
- A motorfejet rakja rá a tartályra és kapcsokkal rögzítse (3. ábra).
- A tömlöt csatlakoztassa a szívócsconkon (4. ábra).
- A szívócsövet dugja a szívótömlőbe (5. ábra).
- A megfelelő tartozékot válassza ki és csatlakoztassa (6. ábra).
- A csatlakozódugót dugja be a dugaljzatba, majd a készüléket kapcsolja be (7. ábra).
- Példa a réstisztító fej használatára (8. ábra).
- Példa a körkefe használatra (9. ábra).
- Példa a padlótisztító kefe használatára (10. ábra).
- A papírszurot húzza rá a készülékben található csonkra (11. ábra).

3 NEDVES PORSZÍVÁSI KEZELÉSI ÚTMUTATÁSOK

- A textil szurot vegye le (2. ábra).
- A motorfejet rakja rá a tartályra és kapcsokkal rögzítse (3. ábra).
- A tömlöt csatlakoztassa a tömlőcsonkra (4. ábra).
- A szívócsövet csatlakoztassa a tömlőbe (5. ábra).
- Kösse össze a vízszívó fejet (5. ábra).
- A csatlakozódugót dugja be a dugaljzatba, majd a készüléket kapcsolja be (7. ábra).
- Példa a vízszívó fej használatára (10. ábra).

4 TOVÁBBI KEZELÉSI ÚTMUTATÁSOK AZ OPTIMÁLIS

Wyciągnąć zawsze wtyczkę z gniazdka prądu przed dokonaniem jakichkolwiek działań na sprzęcie i kiedy ten pozostaje niechroniony lub w zasięgu dzieci, lub osób nieświadomych swoich czynów.

Regularnie sprawdzać kabel zasilania w celu poszukiwania uszkodzeń, takich jak pęknięcia lub zużycie. Wymienić kabel przed ponownym użyciem.

Jeżeli kabel zasilania jest uszkodzony, musi być wymieniony przez konstruktora lub jego serwis techniczny, lub jakkolwiek przez osobę o podobnych kwalifikacjach, tak aby zapobiec wszelkiemu ryzyku. Używając przedłużaczy elektrycznych upewnić się, czy leżą one na powierzchni suchej i chronionej przed ewentualnymi prysnięciami wody.

Konserwacja i naprawa muszą być przeprowadzane zawsze przez personel wyspecjalizowany; części, które ewentualnie się zepsują, zastępuje się jedynie oryginalnymi częściami zamiennymi.

UWAGA: zabrania się jakiegokolwiek modyfikacji sprzętu. Naruszenie może spowodować pożar, szkody nawet ze skutkiem śmiertelnym dla użytkownika, a ponadto utratę gwarancji.

Producent nie ponosi żadnej odpowiedzialności za szkody wyrządzone osobom lub rzeczom w następstwie nieprzestrzegania tych instrukcji lub gdy sprzęt jest używany w sposób nieracjonalny.

5 Műszaki adatok

Készülék kivétel	GS 2078	GS 3078
Feszültség	220 - 240 V~	220 - 240 V~
Frekvencia	50/60 Hz	50/60 Hz
max. teljesítmény	2400 W	3600 W
Tipikus hangnyomás szint (DIN EN 60704-1 szerint)	77 db(A)	79 db(A)
Önsúly	24 kg	26 kg

6 Műszaki felülvizsgálat

A gyártónak, vagy egy szakembernek évente legalább egyszer el kell végeznie egy műszaki felülvizsgálatot, ami például a szűrők sértetlenségének, a porszívó légtömörségének ellenőrzésére, és az ellenőrző készülékek működőképességére terjed ki.

Kizárólagos felelősséget vállalunk arra, hogy ez a termék az EK irányelveknek és a vonatkozó szabványoknak megfelel: Gépekre vonatkozó irányelv, 2006/42/EK a módosításokkal, EMV-irányelv 2014/30/EK a módosításokkal.



Bezpečnostní pokyny

Vysavač je určen pro průmyslové použití. Je ideální pro použití v kombinaci s elektrickým nástrojem, na staveništích, v dílnách, atd.

Nebezpečí!

- ▶ Nebezpečí udušení
 - Obalový materiál, jako jsou např. fóliové sáčky, nepatří do rukou dětem.
- ▶ Nikdy na vysavač nestoupejte nebo nesedejte.
- ▶ Zvýšenou pozornost věnujte vysávání schodů. Dbejte na bezpečnou stabilitu.
- ▶ Přívodní kabel a sací hadici nepokládejte, neohýbejte nebo netahejte přes ostré hrany.
- ▶ Přívodní kabel a sací hadici položte vždy tak, aby přes ně nikdo nemohl klopýtnout.
- ▶ Při úniku pěny nebo tekutiny vysavač ihned vypněte.
- ▶ Vnitřek víka udržujte stále suchý.
- ▶ Vysavač včetně příslušenství neuvádějte do provozu, když:
 - vysavač vykazuje zjevné poškození (trhliny/nalomený kabel),
 - je přívodní kabel vadný nebo vykazuje trhliny, resp. opotřebení,
 - máte podezření na skrytou vadu (např. v důsledku pádu).
- ▶ Dejte pozor, aby se rotující elektrické kartáče nedostaly do styku s přívodním kabelem.
- ▶ Vysavač nesmí být používán v prostorech s nebezpečím výbuchu.
- ▶ Dejte pozor, aby se vysavač nacházel v bezpečné vzdálenosti od hořlavých plynů a látek
- ▶ Vysavač nesmí být používán na hořlavá nebo výbušná rozpouštědla, rozpouštědly kontaminované látky, prach s nebezpečím výbuchu, kapaliny jako benzin, olej, alkohol, ředidlo nebo látky, které jsou zahřáté na více než 60 °C.
- ▶ Jinak hrozí nebezpečí výbuchu nebo požáru!

- ▶ Zásuvku umístěnou na vysavači používejte pouze pro účely uvedené v návodu k obsluze.
- ▶ V případě použití v rozporu s účelem, neodborné obsluhy nebo opravy nepřebírá výrobce záruku za vzniklé škody.
- ▶ Nepoužívejte poškozené prodlužovací kabely.
- ▶ Je-li přívodní kabel vysavače poškozený, je nutné ho vyměnit za speciální přívodní kabel, který lze objednat u výrobce nebo jeho zákaznické služby.
- ▶ Napětí na typovém štítku musí být shodné se síťovým napětím.
- ▶ Po každém použití a před každou údržbou vysavač vypněte a vytáhněte síťovou zástrčku ze zásuvky.
- ▶ Tahejte vždy za síťovou zástrčku, ne za přívodní kabel.
- ▶ Síťovou zástrčku nikdy nezapojujte nebo nevytáhněte ze zásuvky mokřýma rukama.
- ▶ Napájení musí být jištěné pomocí pojistky se vhodnou intenzitou proudu.
- ▶ Nikdy vysavač neotvírejte při dešti nebo bouři venku.
- ▶ Opravy smějí provádět pouze odborníci, např. servisní technik. Používejte pouze originální náhradní díly.
- ▶ Neodborně opravené přístroje představují pro uživatele nebezpečí.

Varování!

- ▶ Vysavače ISP/ISC/IS/HS/GS/AS/ES AR a ISP/ISC/IS/HS/GS/AS/ES AR **nejsou** vhodné k vysávání/odsávání prachů ohrožujících zdraví.
- ▶ Vysavače třídy **M** jsou vhodné k vysávání/odsávání suchých, nehořlavých prachů, nehořlavých kapalin, dřevěných prachů a nebezpečných prachů s mezními hodnotami na pracovišti $\geq 0,1 \text{ mg/m}^3$.
- ▶ Vysavače třídy **H** jsou vhodné k vysávání/odsávání suchých, nehořlavých prachů, rakovinotvorných a choroboplodných částic, nehořlavých kapalin, dřevěných prachů a prachů ohrožujících zdraví s mezními hodnotami na pracovišti $< 0,1 \text{ mg/m}^3$.

- ▶ Osoby (včetně dětí), které nejsou na základě svých fyzických, smyslových nebo duševních schopností nebo své nezkušenosti nebo neznalosti schopné vysavač bezpečně obsluhovat, by tento vysavač neměly používat bez dozoru nebo instrukcí odpovědné osoby.
- ▶ Děti nebo staré osoby by měly při obsluze vysavače dávat obzvláště pozor.
- ▶ Hubicí, hadicí nebo trubicou nemiřte na lidi nebo zvířata.
- ▶ Používejte pouze kartáče, kterými je vysavač vybaven nebo které jsou uvedeny v návodu k obsluze. Použití jiných kartáčů může negativně ovlivnit bezpečnost.
- ▶ Po použití vysavač ihned vyčistěte a vydezinfikujte, abyste zabránili usazování choroboplodných zárodků v důsledku dlouhodobě neprováděného čištění, především při použití v podnicích zpracovávajících potraviny.
- ▶ K čištění nepoužívejte parní nebo vysokotlaké čističe.
- ▶ Nenechávejte přístroj bez dozoru. Při delší pracovní pauze vytáhněte síťovou zástrčku ze zásuvky.
- ▶ Filtrační kazety nečistěte stlačeným vzduchem
- ▶ Kyseliny, aceton a rozpouštědla mohou poleptat díly vysavače.
 - ▷ Vyčistěte zásobník a příslušenství vodou.
 - ▷ Horní díl otřete vlhkým hadříkem.
 - ▷ Nechte zásobník a příslušenství oschnout.

Výrobek:	Vysavač pro mokré a suché vysávání
Typ:	GS

Před uvedením vysavače do provozu si pečlivě přečtěte návod k obsluze. Obsahuje důležité pokyny týkající se obsluhy, bezpečnosti a údržby. Návod k obsluze pečlivě uschovejte a při prodeji ho předějte budoucímu majiteli.

Výrobce si vyhrazuje právo na změny týkající se konstrukce a vybavení.

Provádění jiných prací, než které jsou popsány v tomto návodu k obsluze, je zakázáno.

TOTO ZAŘÍZENÍ JE VHODNÉ PRO VEŘEJNÉ BUDOVI, NAPŘÍKLAD HOTELY, ŠKOLY, NEMOCNICE, TOVÁRNÝ, OBCHODY, KANCELÁŘE A REZIDENČNÍ BUDOVI.

1 Před použitím

- ▶ Při vybalování zkontrolujte, zda je dodávka kompletní a zda nedošlo během přepravy k poškození přístroje.
- ▶ Před použitím by měli být uživatelé informováni, poučeni a vyškoleni s ohledem na použití vysavače a látky, na které má být vysavač použit, včetně bezpečného postupu při odstraňování zachyceného materiálu.

2 VYSÁVÁNÍ PRACHU/ZPŮSOB POUŽITÍ

- Namontujte textilní filtr do tělesa vysavače (Obr. 1).
- Namontujte hlavici na těleso a upevněte ji pomocí háčků (Obr. 3).
- Nasadte hadici na hubici (Obr. 4).
- Nasadte na konec hadice držadlo a prodlužku (Obr. 5).
- Zvolte vhodné příslušenství a nasadte ho na přístroj (Obr. 6).
- Zapojte zástrčku do zásuvky a zapněte přístroj (Obr. 7).
- Příklad použití ploché hubice (Obr. 8).
- Příklad použití štětce (Obr. 9).
- Příklad použití kartáče na podlahy (Obr. 10).
- Pokud je požadované použití papírového filtru, nasadte ho do tělesa vysavače na deflektor (Obr. 11).

3 VYSÁVÁNÍ KAPALIN/ZPŮSOB POUŽITÍ

- Sundejte textilní filtr z tělesa vysavače (Obr. 2).
- Namontujte hlavici na těleso a upevněte ji pomocí háčků (Obr. 3).
- Nasadte hadici na hubici (Obr. 4).
- Nasadte na konec hadice držadlo a prodlužku (Obr. 5).
- Nasadte kartáč s přísavkou (Obr. 6).
- Zapojte zástrčku do zásuvky a zapněte přístroj (Obr. 7).
- Příklad použití kartáče s přísavkou (Obr. 10).

4 ÚDRŽBA

66. Před jakýmkoliv zásahem nebo pokud ho necháváte bez dozoru nebo v dosahu dětí či osob, které si neuvědomují dosah vlastních činů, vždy vytáhněte zástrčku ze zásuvky.

67. Nikdy nepoužívejte síťový kabel k tahání nebo zvedání přístroje.

68. Pravidelně kontrolujte síťový kabel, zda není poškozený, popraskaný nebo opotřebovaný. Pokud je kabel poškozen, vyměňte ho.

69. Poškozený síťový kabel musí být vyměněn výrobcem nebo jeho servisním střediskem nebo osobou s podobnou kvalifikací, zamezíte tak jakémukoliv nebezpečí

70. Pokud používáte prodlužky, zkontrolujte, zda jsou položené na suchém povrchu a chráněné před případnou stříkající vodou.

71. Údržbu a opravy musí provádět pouze odborný personál; případné poškozené komponenty musí být nahrazeny pouze originálními náhradními díly.

POZOR: je zakázána jakákoliv úprava přístroje. Úprava přístroje může způsobit kromě vypršení záruční lhůty požáry nebo úrazy uživatele, které mohou být i smrtelné.

Výrobce odmítá nést odpovědnost za škody na zdraví osob nebo na věcech způsobené nedodržením těchto instrukcí, nebo pokud byl přístroj použit nevhodným způsobem

5 Technické údaje

Provedení přístroje	GS 2078	GS 3078
Napětí	220 - 240 V~	220 - 240 V~
Frekvence	50/60 Hz	50/60 Hz
max. výkon	2400 W	3600 W
Typická hladina hluku (podle DIN EN 60704-1)	77 db(A)	79 db(A)
Hmotnost	24 kg	26 kg

6 Technická kontrola

Výrobce nebo vyškolená osoba musí minimálně jednou ročně provést technickou kontrolu, která se skládá například z kontroly filtrů z hlediska jejich poškození, kontroly vzduchotěsnosti vysavače a správné funkce kontrolního zařízení.

Prohlašujeme na vlastní odpovědnost, že tento výrobek je v souladu se směrnicemi ES a příslušnými normami: směrnice 2006/42/ES o strojních zařízeních včetně změn, směrnice 2014/30/ES o elektromagnetické kompatibilitě včetně změn..



Bezpečnostné pokyny

Vysávač je určený na priemyselné použitie. Ideálne v kombinácii s elektrickým nástrojom, na staveniskách, v dielňach atď.

Nebezpečenstvo!

- ▶ Nebezpečenstvo udusenia
 - Obalový materiál, ako fóliové vrecká, nepatria do detských rúk.
- ▶ Nikdy nestúpajte ani nesadajte na vysávač.
- ▶ Zvláštna pozornosť je potrebná pri vysávaní schodov. Dávajte pozor na bezpečné postavenie.
- ▶ Pripojovacie vedenie a saciu trubicu neťahajte cez ostré hrany, neprelamujte ich ani nezvierajte.
- ▶ Pripojovacie vedenie a saciu trubicu položte vždy tak, aby sa nikto nemohol na nich potknúť.
- ▶ Pri vychádzaní peny alebo kvapaliny vysávač ihneď vypnite.
- ▶ Vnútro krytu udržiavajte vždy suché.
- ▶ Vysávač vrátane príslušenstva **neuvádzajte** do prevádzky, keď:
 - vysávač vykazuje rozpoznateľné škody (trhliny/prasknutia),
 - je sieťové pripojovacie vedenie chybné alebo vykazuje tvorenie trhlín, resp. starnutie,
 - existuje podozrenie na neviditeľnú chybu (po páde).
- ▶ Nedovoľte, aby sa rotujúce elektrické kefy dostali do kontaktu so sieťovým pripojovacím vedením.
- ▶ Vysávač sa nesmie prevádzkovať vo výbuchom ohrozených oblastiach.
- ▶ Vysávač držte mimo dosahu horľavých plynov a substancií.
- ▶ Nesmú sa vysávať žiadne horľavé alebo výbuchom ohrozené roztoky, materiál nasiaknutý roztokom, prach s nebezpečenstvom výbuchu, kvapaliny ako benzín, olej, alkohol, riedidlo alebo materiál, ktorý je horúcejší ako 60 °C.
- ▶ Inak existuje nebezpečenstvo výbuchu a požiaru!

- ▶ Zásuvku na vysávači používajte iba na účely stanovené v návode na obsluhu.
- ▶ Pri používaní v rozpore s účelom, neodbornej obsluhu alebo neodbornej oprave výrobca nepreberá žiadne ručenie za škody.
- ▶ Nepoužívajte poškodené predlžovacie vedenia.
- ▶ Keď sa pripojovacie vedenie vysávača poškodí, musí sa vymeniť za špeciálne pripojovacie vedenie, ktoré je možné dostať u výrobcu alebo v jeho zákazníckom servise.
- ▶ Napätie na typovom štítku sa musí zhodovať so sieťovým napätím.
- ▶ Po každom použití a pred každou údržbou vypnite vysávač a vytiahnite sieťovú zástrčku.
- ▶ Ťahajte iba za sieťovú zástrčku, nikdy nie za pripojovacie vedenie.
- ▶ Sieťovú zástrčku nikdy nezasúvajte ani nevyťahujte s mokrými rukami.
- ▶ Napájací zdroj musí byť zabezpečený cez poistku s vhodnou intenzitou prúdu.
- ▶ Nikdy neotvárajte vysávač na voľnom priestranstve pri daždi alebo búrke.
- ▶ Opravy nechajte vykonávať iba odborníkom, napr. zákazníkemu servisu. Používajte iba originálne náhradné diely.
- ▶ Neodborne opravované prístroje predstavujú nebezpečenstvo pre používateľa.

Výstraha!

- ▶ Vysávače ISP/ISC/IS/HS/GS/AS/ES AR a ISP/ISC/IS/HS/GS/AS/ES ARD **nie sú** vhodné na nasávanie/odsávanie zdravia ohrozujúceho prachu.
- ▶ Vysávače triedy **M** sú vhodné na nasávanie/odsávanie suchého, nehorľavého prachu, nehorľavých kvapalín, dreveného prachu a nebezpečného prachu so všeobecnými hraničnými hodnotami pre dýchanie $\geq 0,1 \text{ mg/m}^3$.

- ▶ Vysávače triedy **H** sú vhodné na nasávanie/odsávanie suchého, nehorľavého prachu, rakovinotvorných a choroboplodných častíc, ako aj nehorľavých kvapalín, dreveného prachu a zdraviu škodlivého prachu so všeobecnými hraničnými hodnotami pre dýchanie $< 0,1 \text{ mg/m}^3$.
- ▶ Osoby (vrátane detí), ktoré z dôvodu ich fyzických, senzorických alebo duševných schopností alebo ich neskúsenosti a neznalosti nie sú schopné bezpečne používať vysávač, nemali by tento vysávač používať bez dozoru alebo poučenia zodpovednej osoby.
- ▶ Pri deťoch, starých alebo slabých osobách je potrebná opatrnosť vo zvýšenej miere.
- ▶ Hubicu, trubicu alebo rúru nemierte na ľudí alebo zvieratá.
- ▶ Používajte iba kefy, ktoré sú plánované s vysávačom alebo ktoré sú určené v návode na obsluhu. Použitie iných kief môže ovplyvniť bezpečnosť.
- ▶ Po použití vysávač ihneď vyčistite a vydezinfikujte, aby sa zabránilo vzniku zárodkov kvôli dlhodobému nevykonávanému čisteniu, špeciálne pri používaní v podnikoch spracujúcich potraviny.
- ▶ Na čistenie nepoužívajte žiadne parné čističe alebo vysokotlakové čističe.
- ▶ Prístroj nenechávajte bez dozoru. Pri dlhšom prerušení práce vytiahnite sieťovú zástrčku.
- ▶ Filtračné kazety nečistite so stlačeným vzduchom.
- ▶ Kyselina, acetón a rozpúšťadlá môžu naleptať časti vysávača.
 - ▷ Nádobu a príslušenstvo vyčistite vodou.
 - ▷ Horný diel utrite vlhkou handrou.
 - ▷ Nádobu a príslušenstvo nechajte vysušiť

Výrobok:	Vysávač pre suché a mokré použitie
Typ:	GS

Pred uvedením vysávača do prevádzky si starostlivo prečítajte návod na obsluhu. Poskytuje dôležité pokyny pre obsluhu, bezpečnosť, ako aj údržbu a ošetrovanie. Návod na obsluhu si starostlivo uschovajte a pri predaji ďalšiemu majiteľovi ho odovzdajte ďalej.

Výrobca si vyhradzuje konštrukčné zmeny a zmeny vybavenia. Iné práce, ako práce popísané v tomto návode na obsluhu, sa nesmú vykonávať.

TOTO ZARIADENIE JE VHODNÉ PRE VEREJNÉ BUDOVY, NAPRÍKLAD HOTELY, ŠKOLY, NEMOCNICE, TOVÁRNE, OBCHODY, KANCELÁRIE A REZIDENČNÉ BUDOVY.

1 Pred použitím

- ▶ Dávajte pozor pri vybalení na úplnosť a škody spôsobené prepravou.
- ▶ Pred použitím by si mali používatelia zaobstarať informácie, pokyny a školenia pre používanie vysávača a substancií, pre ktoré sa má používať, vrátane bezpečného postupu na odstránenie zachytávaného materiálu.

2 VYSÁVANIE PRACHU/SPÔSOB POUŽITIA

- Namontujte textilný filter do telesa vysávača (Obr. 1).
- Namontujte hlavicu na teleso a upevnite ju pomocou háčikov (Obr. 3).
- Nasadte hadicu do hubice (Obr. 4).
- Nasadte na koniec hadice držadlo a predlžovačky (Obr. 5).
- Zvoľte vhodné príslušenstvo a nasadte ho na prístroj (Obr. 6).
- Zapojte zástrčku do zásuvky a zapnite prístroj (Obr. 7).
- Príklad použitia plochého nástavca (Obr. 8).
- Príklad použitia štetca (Obr. 9).
- Príklad použitia kefy na podlahy (Obr. 10).
- Pokiaľ je požadované použitie papierového filtra, nasadte ho do telesa vysávača na deflektor (Obr. 11).

3 VYSÁVANIE KVAPALÍN / SPÔSOB POUŽITIA

- Snímite textilný filter z telesa vysávača (Obr. 2).
- Namontujte hlavicu na teleso a upevnite ju pomocou háčikov (Obr. 3).
- Nasadte hadicu do hubice (Obr. 4).
- Nasadte na koniec hadice držadlo a predlžovačky (Obr. 5).
- Nasadte kefu s prísavkou (Obr. 6).
- Zapojte zástrčku do zásuvky a zapnite prístroj (Obr. 7).
- Príklad použitia kefy s prísavkou (Obr. 10).

4 ÚDRŽBA

72. Pred akýmkoľvek zásahom alebo pokiaľ prístroj nechávate bez dozoru alebo v dosahu detí či osôb, ktoré si nevedomoujú dosah vlastného konania, vždy vytiahnite zástrčku zo zásuvky
73. Pravidelne kontrolujte či sieťový kábel nie je poškodený, popraskaný alebo opotrebovaný. Pokiaľ je kábel poškodený, vymeňte ho.
74. Poškodený sieťový kábel musí byť vymenený výrobcom, alebo jeho servisným strediskom alebo osobou s podobnou kvalifikáciou, zabránite tak prípadnému nebezpečenstvu.
75. Pokiaľ používate predlžovacie káble, skontrolujte, či sú položené na suchom povrchu a chránené pred prípadnou striekajúcou vodou.
76. Údržbu a opravy smie robiť iba odborný personál; prípadné poškodené komponenty musia byť nahradené iba originálnymi náhradnými dielmi.

POZOR: je zakázaná akákoľvek úprava prístroja. Úprava prístroja môže spôsobiť okrem ukončenia záručnej lehoty požiar alebo úrazy užívateľa, aj smrteľné.

Výrobca odmieta niesť zodpovednosť za škody na zdraví osôb alebo na majetku spôsobené nedodržaním týchto inštrukcií, alebo v prípade, že bol prístroj použitý nevhodným spôsobom

5 Technické údaje

Vyhotovenie prístroja	GS 2078	GS 3078
Napätie	220 - 240 V~	220 - 240 V~
Frekvencia	50/60 Hz	50/60 Hz
max. výkon	2400 W	3600 W
Typická hladina hluku (podľa DIN EN 60704-1)	77 db(A)	79 db(A)
Hmotnosť	24 kg	26 kg

6 Technická kontrola

Výrobca alebo vyškolená osoba musí minimálne raz ročne vykonať technickú kontrolu, ktorá pozostáva napríklad z kontroly filtrov na poškodenie, vzduchotesnosti vysávača a správneho fungovania kontrolného zariadenia.

Vo výhradnej zodpovednosti vyhlasujeme, že sa výrobok zhoduje s ES smernicami a určujúcimi normami: Smernica o strojových zariadeniach 2006/42/ES so zmenami, smernica o elektromagnetickej kompatibilite 2014/30/ES so zmenami. **CE**

Varnostna opozorila

Sesalnik je namenjen za obrtno uporabo. Idealen je v kombinaciji z električnim orodjem, na gradbiščih, v delavnicah itd.

Nevarnost!

► Nevarnost zadušitve

- Embalažni materiali, na primer vrečke iz folije, ne smejo priti v roke otrokom.
- Ne plezajte ali sedite na sesalniku.
- Posebno previdni bodite pri sesanju stopnic. Pazite, da stabilno stojite.
- Priključnega kabla in sesalne cevi ne vlecite preko ostrih vogalov, jih ne prepogibajte in jih ne stiskajte.
- Priključni kabel in sesalno cev vedno napeljite tako, da ne predstavljata nevarnosti za spotikanje.
- Če iz sesalnika začne uhajati pena ali tekočina, ga takoj izključite.
- Poskrbite, da je notranjost pokrova vedno suha.
- Sesalnika in opreme ne začnite uporabljati, kadar:
 - Na sesalniku opazite očitno škodo (razpoke/prelome),
 - Je napajalni kabel pokvarjen ali kaže znake razpok ali staranja,
 - Sumite, da je na napravi prišlo do nevidne okvare (po padcu).
- Vrteče se ščetke z električnim pogonom varujte pred stikom z napajalnim kablom.
- Sesalnika ni dovoljeno uporabljati v prostorih, ki so eksplozijsko ogroženi.
- Sesalnik varujte pred stikom z vnetljivimi plini in drugimi vnetljivimi snovmi.
- Sesanje vnetljivih ali eksplozivnih topil, snovi, prepojenih s topili, eksplozijsko nevarnih vrst prahu, tekočin, kot so bencin, olje ali razredčilo, in blaga, ki je segreto nad 60 °C, je prepovedano.
 - ▷ V nasprotnem primeru obstaja nevarnost eksplozije in požara!
- Vtičnico na sesalniku uporabljajte izključno v namene, ki so določeno v navodilih za uporabo.

- ▶ Proizvajalec ne prevzema nikakršne odgovornosti za škodo, ki bi nastala zaradi nenamenske ali nestrokovne uporabe ali zaradi nestrokovnega popravila.
- ▶ Ne uporabljajte poškodovanih podaljškov.
- ▶ Če poškodujete napajalni kabel sesalnika, ga morate zamenjati s posebnim napajalnim kablom, ki ga dobite pri proizvajalcu ali njegovi službi za pomoč strankam.
- ▶ Napetost na tipski tablici se mora ujemati z omrežno napetostjo.
- ▶ Po vsaki uporabi in pred vsakim vzdrževanjem izključite sesalnik ter izvlecite omrežni vtič.
- ▶ Nikoli ne vlecite za napajalni kabel, vedno potegnite za vtič.
- ▶ Napajalnega kabla nikoli ne priključite ali izvlecite z mokrimi rokami.
- ▶ Napajanje mora biti zavarovano z varovalko s primernim nazivnim tokom.
- ▶ V primeru dežja ali nevihte sesalnika nikoli ne odpirajte na prostem.
- ▶ Popravila prepustite izključno strokovnjakom, na primer službi za pomoč strankam. Uporabljajte samo originalne nadomestne dele.
- ▶ Nestrokovno popravljene naprave predstavljajo nevarnost za uporabnika.

Opozorilo!

- ▶ Sesalnika ISP/ISC/IS/HS/GS/AS/ES AR in ISP/ISC/IS/HS/GS/AS/ES ARD **nista** primerna za sesanje vrst prahu, ki škodujejo zdravju.
- ▶ Sesalniki razreda **M** so primerni za sesanje suhih negorljivih vrst prahu, nevnetljivih tekočin, lesnega prahu in nevarnih vrst prahu z vrednostjo $AGW \geq 0,1 \text{ mg/m}^3$.
- ▶ Sesalniki razreda **H** so primerni za sesanje suhih negorljivih vrst prahu, rakotvornih in zdravju škodljivih delcev, nevnetljivih tekočin, lesnega prahu in nevarnih vrst prahu z vrednostjo $AGW < 0,1 \text{ mg/m}^3$.

- ▶ Osebe (vključno z otroki), ki zaradi omejenih fizičnih, čutnih ali duševnih zmožnosti ali zaradi pomanjkljivih izkušenj ali neznanja ne morejo varno uporabljati sesalnika, ne smejo uporabljati tega sesalnika, razen če jih pri uporabi nadzoruje odgovorna oseba, ki jim daje navodila. Posebno pazljivi bodite v primeru otrok in starih ali slabotnih oseb.
- ▶ Šob, gibkih cevi ali trdnih cevi ne usmerjajte proti ljudem in živalim
- ▶ Uporabljajte samo ščetke, ki so priložene sesalniku ali ki so določene v navodilih za uporabo. Uporaba drugih ščetk lahko vpliva na varnost.
- ▶ Sesalnik očistite in razkužite takoj po uporabi, da preprečite razvoj klic zaradi daljšega pomanjkanja čiščenja, še posebej pri uporabi v obratih za predelavo živil.
- ▶ Za čiščenje ne uporabljajte parnih ali visokotlačnih čistilnikov.
- ▶ Naprave ne puščajte brez nadzora. V primeru daljše prekinitve dela izvalcite omrežni vtič.
- ▶ Filtrskih kaset ne čistite s stisnjenim zrakom.
- ▶ Kisline, aceton in topila lahko povzročijo razjede na delih sesalnika.
 - ▷ Posodo in opremo očistite z vodo.
 - ▷ Zgornji del obrišite z vlažno krpo.
 - ▷ Posodo in opremo pustite, da se suši.

Izdelek:	Sesalnik za mokro in suho sesanje
Tip:	GS

Pred začetkom uporabe sesalnika skrbno preberite navodila za uporabo. V njih so podana pomembna navodila za uporabo, varnost, vzdrževanje in nego. Navodila za uporabo skrbno shranite in jih v primeru odtujitve sesalnika predajte novemu lastniku.

Proizvajalec si pridržuje pravico do sprememb v konstrukciji in opremi.

Del, ki niso opisana v teh navodilih za uporabo, ne smete izvajati.

1 Pred uporabo

- ▶ Pri odstranjevanju embalaže preverite, ali so priloženi vsi potrebni deli in ali je paket nepoškodovan.
- ▶ Pred uporabo je treba uporabnikom priskrbeti informacije, navodila in izobraževanje v zvezi z uporabo sesalnika ter snovi, za katere se bo uporabljal, vključno z varnim postopkom za odstranjevanje zbranega materiala.

2 SUHO SESANJE/Navodila za uporabo

- Tekstilni filter vstaviti v rezervoar (Sl.1)
- Glavo motorja postaviti na rezervoar in pritrditi z prižemami (Sl.3).
- Gibko cev priključiti na sesalne podpore (Sl.4).
- Sesalno cev postaviti na sesalno gibko cev (Sl.5).
- Odgovarjajoči pibor izbrati in priključiti (Sl.6).
- Vtič vtakniti v vtičnico, nato vključiti napravo (Sl.7).
- Naprimer za uporabo šobe za fuge (Sl.8).
- Naprimer za uporabo krtače za tla (Sl.9).
- Papirni filter poriniti na pripravljene podpore naprave (Sl.11). rového filtra, nasadíte ho do telesa vysávača na deflektor (Obr. 11).

3 MOKRO SESANJE /Navodilo za uporabo

- Tekstilni filter sneti (Sl.2).
- Glavo motorja postaviti na rezervoar in pritrditi z prižemami (Sl.3).
- Gibko cev priključiti na sesalne podpore (Sl.4).
- Sesalno cev priključiti na gibko cev (Sl.5).
- Spojite vodno sesalno šobo (Sl.6).
- Vtič vtakniti v vtičnico, nato vključiti napravo (Sl.7).
- Naprimer za uporabo šobe za sesanje vode (Sl.10).

4 VZDRŽEVANJE

77. Pred kakršno kolim posegom ali ko je naprava nenadzorovana ali dostopna za otroke ali neprištevnimi osebami, vedno izvlecite vtič iz vtičnice.

78. Dovodni kabel vedno kontrolirati na poškodbe kot so razpoke ali starost. Kabel zamenjati pred nadaljnjo uporabo.

79. Če je kabel poškodovan, ga treba zamenjati proizvajalec ali njegov tehnični servis v vsakem primeru podobna strokovna oseba, tako da se odkloni vsaka nevarnost.

80. Pri uporabljanju kableskega podaljška preveriti, da se polaga na suhe površine in štiti pred eventualnim prskanjem vode.

81. Vzdrževanje in popravila se morajo vedno izvajati skozi strokovno osebe; eventualno poškodovane dele zamenjati samo z originalnimi.

POZOR: vsaka sprememba naprave je prepovedana. Spremembe lahko imajo zraven poteka garancije, požarov in poškodb, tudi smrtne posledice za uporabnika.

Proizvajalec ne prevzema nobene odgovornosti za škode, ki nastanejo kot posledica neupoštevanja teh navodil ali zlorabe naprave na premoženju ali osebam.

5 Tehnični podatki

Izvedba aparata	GS 2078	GS 3078
Napetost	220 - 240 V~	220 - 240 V~
Frekvenca	50/60 Hz	50/60 Hz
maks. moč	2400 W	3600 W
Tipični nivo zvočnega tlaka (po DIN EN 60704-1)	77 db(A)	79 db(A)
Teža	24 kg	26 kg

6 Tehnično preverjanje

Proizvajalec ali ustrezno usposobljena oseba mora najmanj enkrat letno opraviti tehnični pregled, ki ga sestavljajo na primer preverjanje poškodovanosti filtra, zrakotesnosti sesalnika in pravnega delovanja krmilne priprave.

Na svojo odgovornost izjavljamo, da je ta izdelek skluden z direktivami ES in zadevnimi standardi: Direktiva o strojih 2006/42/ES s spremembami, Direktiva o elektromagnetni združljivosti 2014/30/ES s spremembami



Ohutusnõuded

Tolmuimeja on mõeldud tööstuslikuks kasutamiseks. Sobib ideaalselt elektritööriistade puhastamiseks ning ehitusalade, töökodade jms koristamiseks.

Oht!

- ▶ Lämpumisohut
 - Pakkevahendid nagu fooliumkotid tuleb hoida laste käeulatuses väljas.
- ▶ Tolmuimeja peale astumine või selle peal istumine on keelatud.
- ▶ Oluline on olla eriti tähelepanelik treppide puhastamisel tolmuimejaga. Jälgi-
da tuleb, et trepil seistakse kindlalt.
- ▶ Toitejuhe ja imemisvooliku tõmbamine üle teravate äärte, murdmine või millegi vahele kiilumine on keelatud.
- ▶ Toitejuhe ja imemisvoolik tuleb asetada nii, et keegi ei koperdaks nende taha.
- ▶ Vahu või vedeliku väljavoolamisel tuleb tolmuimeja viivitamatult välja lülitada.
- ▶ Katte sisekülg peab alati kuiv olema.
- ▶ Tolmuimejat, k.a tarvikuid **ei tohi** kasutada järgmistel juhtudel:
 - kui tolmuimejal ilmneb märgatavaid kahjustusi (praod/mõrad)
 - kui võrgutoitejuhe on defektne või ilmneb lõhesid või moonutusi
 - esineb mittenähtava defekti kahtlus (pärast mahakukkumist).
- ▶ Vältida roteerivate elektrihaarjate kokkupuutumist võrgutoitejuhtmega.
- ▶ Tolmuimeja kasutamine plahvatusohtlikus ruumis on keelatud.
- ▶ Hoida tolmuimeja kergsüttivatest gaasidest ja ainetest kaugel
- ▶ Tolmuimejasse ei tohi imeda põlevaid või plahvatuslikke lahusteid, lahustiga immutatud materjali, plahvatusohtlikku tolmu, vedelikke nagu bensiini, õli, vedeldeid või aineid, mille temperatuur on üle 60 °C.
 - ▷ Vastasel juhul esineb plahvatus- või põlenguohut!
- ▶ Kasutage tolmuimeja pistikupesa üksnes kasutusjuhendis toodud eesmärkidel.

- ▶ Eesmärgipärasest kasutusest kõrvalekaldumise, väärkasutamise või ebakompetentse isiku poolt tehtud parandustööde korral ei vastuta tootja kahjustuste eest.
- ▶ Kahjustatud pikendusjuhtme kasutamine on keelatud.
- ▶ Kui tolmuimeja toitejuhe on kahjustada saanud, tuleb see tootja või selle klienditeeninduse juurest saadava spetsiaalse juhtmega asendada.
- ▶ Tüübisildil toodud elektripinge peab vastama võrgupingele.
- ▶ Pärast iga kasutuskorda ja enne iga hooldust tuleb tolmuimeja välja lülitada ja võrgupistik elektrivõrgust eemaldada.
- ▶ Tõmmata võib üksnes võrgupistikust, kuid mitte kunagi juhtmest.
- ▶ Võrgupistikut ei tohi kunagi märgade kätega vooluvõrguga ühendada või sellest eemaldada.
- ▶ Elektrivooluga varustamine tuleb kindlustada, kasutades kohase voolutugevusega kaitset.
- ▶ Tolmuimeja avamine ruumidest väljas vihma või äikese ajal on keelatud.
- ▶ Parandustööd võib läbi viia üksnes kvalifitseeritud personal, nt klienditeenindus. Kasutada võib üksnes originaalseid varuosi.
- ▶ Ebakompetentse isiku poolt parandatud seadme tõttu võib seadme kasutaja ohtu sattuda.

Hoiatus!

- ▶ Tolmuimeja ISP/ISC/IS/HS/GS/AS/ES AR ja ISP/ISC/IS/HS/GS/AS/ES ARD **pole** mõeldud tervisele ohtliku tolmu eemaldamiseks.
- ▶ Klassi **M** tolmuimeja on mõeldud kuiva, mittepõleva tolmu, mittepõleva vedeliku, puidutolmu ja ohtlike tolmu eemaldamiseks, kui ohtlike ainete piirnorm töökeskkonnas on $\geq 0,1 \text{ mg/m}^3$.

- ▶ Klassi **H** tolmuimeja on mõeldud kuiva, mittepõleva tolmu, kantserogeensete partiklite nagu mittepõleva vedeliku, puidutolmu ja ohtlike tolmu eemaldamiseks, kui ohtlike ainete piirnorm töökeskkonnas on $< 0,1 \text{ mg/m}^3$
- ▶ Isikud (kaasa arvatud lapsed), kes pole oma füüsilise, sensoorse või vaimsete võimete, kogemuste või teadmiste tõttu võimelised tolmuimejat turvaliselt ja kindlalt kasutama, ei tohi tolmuimejat järelevalveta või vastutava isiku poolt juhendamata kasutada.
- ▶ Erilist tähelepanu tuleb pöörata eelkõige laste, vanurite või tõbiste inimeste puhul.
- ▶ Otsaku, vooliku või torude suunamine inimestele või loomadele on keelatud
- ▶ Kasutada võib üksnes käesoleva tolmuimeja jaoks mõeldud või kasutusjuhendis määratud harju. Muude harjade kasutamine võib mõjutada turvalisust.
- ▶ Tolmuimeja tuleb kohe pärast kasutamist puhastada ja desinfitseerida, et kaitsta pikaajalisest mustana seismisest tingitud mikroobse saastumise eest eriti siis, kui tolmuimejat kasutatakse toiduainetööstuse.
- ▶ Aurupuhurite või kõrgsurvepuhasti kasutamine tolmuimeja puhastamiseks on keelatud.
- ▶ Seadet ei tohi jätta järelevalveta. Pikemate tööpauside korral tõmmata võrgupistik vooluvõrgust välja.
- ▶ Filterkassettide puhastamine suruõhuga on keelatud.
- ▶ Happed, atsetoon ja lahustid võivad tolmuimeja osi söövitada.
 - ▷ Puhastada mahutit ja lisatarvikuid veega.
 - ▷ Pühkida ülaosalt tolm niiske lapiga.
 - ▷ Lasta mahutil ja lisatarvikutel kuivada

Toode:	Tolmuimeja märg-ja kuivkoristuseks
Tüüp:	GS

Enne esmakordset kasutuselevõttu tuleb tolmuimeja kasutusjuhend hoolikalt läbi lugeda. Kasutusjuhendist leiate olulisi juhiseid kasutamise, ohutuse, tehnilise teeninduse ja hoolduse kohta. Hoidke kasutusjuhend esadpidiseks kasutamiseks käepärast ning andke see edasimüügi korral järgmisele kasutajale.

Tootjale jäävad õigused teha muudatusi ehituses ja varustuses. Muid käesolevas kasutusjuhendis kirjeldatud töid ei ole kasutajal lubatud läbi viia.

1 Enne kasutamist

- ▶ Jälgige lahti pakkides, et varustus on täielik ja et see pole transportimisel kahjustada saanud.
- ▶ Enne kasutamist tuleb kasutajat varustada informatsiooni ja juhiste ning pakkuda tolmuimeja kasutamiseks ning kasutusjuhendist määratletud eemaldatavate ainete tundmiseks koolitust, kaasa arvatud eemaldatava materjali turvaline käitlemine.

2 KASUTUSJUHE

- Asetage riidest filter paaki (joon. 1)
- Paigaldage pea paagile ja kinnitage see konksudega (joon. 3)
- Ühendage voolik imemisavaga (joon. 4)
- Ühendage pikendused vooliku teise otsa (joon. 5)
- Valige sobivaim otsik (joon. 6)
- Ühendage pistik elektrikontakti, seejärel lülitage varustus sisse (joon. 7)
- Lameda otsiku kasutamise näidis (joon. 8)
- Ümara harja kasutamise näidis (joon. 9)
- Põranda puhastamise harja kasutamise näidis (joon. 10)
- Kui olemas on paberkott, asetage see paaki deflektorile (joon. 11)

3 VEDELIKU IMEMINE / KASUTUSJUHE

- Eemaldage riidest filterkott (joon. 2)
- Paigaldage pea paagile ja kinnitage see konksudega (joon. 3)
- Ühendage voolik imemisavaga (joon. 4)
- Ühendage pikendus vooliku teise otsa (joon. 5)
- Ühendage vedelike tööriist (joon. 6)
- Ühendage pistik elektrikontakti, seejärel lülitage varustus sisse (joon. 7)
- Vedelike tööriista kasutamise näidis (joon. 10)

4 HOOLDUS.

82. Eemaldage alati pistik kasutatavast pistikupesast enne mistahes seadme lahtivõtmist või kui see jäetakse järelevalveta laste või oma tegevust mittekontrollivate inimeste haardeulatusse.

83. Kontrollige regulaarselt toitekaabli kahjustuste, pragude või vananemise osas. Asendage kaabel enne edasist kasutamist.

84. Toitekaabli kahjustuse korral tuleb see võimaliku ohu tekkimise vältimiseks asendada tootja või müüjajärgse hooldaja poolt või mis tahes juhul samaväärselt kvalifitseeritud isiku poolt.

85. Pikendusjuhtmete kasutamisel kindlustage, et need paiknevad kuivadel pindadel ning on kaitstud võimalike veejuga eest.

86. Hooldust ja parandamist peab alati läbi viima spetsialiseerunud personal; kahjustada saanud komponent tuleb asendada originaalvaruosaga.

TÄHELEPANU: seadme omavoliline muutmine on keelatud. Lubamatu muutmine võib põhjustada tulekahjusid ja kasutajale eluohtlikke vigastusi tekitada ning garantiit tühistada.

Tootja taganeb vastutusest kahjustuste eest, mis on tekitatud käesolevate juhiste mittearvestanud inimeste või tekkinud olukordade poolt või seadme põhjendamatu kasutamise tõttu.

5 Tehnilised andmed

Seadme teostus	GS 2078	GS 3078
Pinge	220 - 240 V~	220 - 240 V~
Sagedus	50/60 Hz	50/60 Hz
maks. võimsus	2400 W	3600 W
Tüüpiline müüratase (vastavalt DIN EN 60704-1)	77 db(A)	79 db(A)
Kaal	24 kg	26 kg

6 Tehniline kontroll

Tootja või koolitatud isik peab viima aastas vähemalt üks kord läbi tehnilise kontrolli, mis hõlmab näiteks filtri kontrolli kahjustuste suhtes, tolmuimeja hermeetilisust ja kontrollseadete õiget funktsioneerimist.

Kinnitame ainuvastutajana, et antud toode on vastavuses EÜ-direktiivide ja kindlaks määratud standarditega: Masinadirektiiv 2006/42/EÜ koos muudatustega, Elektromagnetilise ühilduvuse direktiiv 2014/30/EÜ koos muudatustega.



Меры безопасности

Пылесос предназначен для промышленного использования.
Прекрасно подходит для работы вместе с электроинструментом, на стройплощадках, в мастерских и т.д.

ОПАСНО!

- ▶ Опасность удушья.
 - Держите упаковочные материал, например, пленку, в недоступном для детей месте.
- ▶ Никогда не вставайте и не садитесь на пылесос.
- ▶ Осторожно обрабатывайте с помощью пылесоса поверхность лестницы. Убедитесь, что пылесос прочно стоит на полу.
- ▶ Не протягивайте, не перегибайте и не пережимайте сетевой кабель и всасывающий шланг через острые грани
- ▶ Сразу выключите пылесос, если из него начинает выливаться жидкость или пена
- ▶ Следите за тем, чтобы внутренняя поверхность крышки всегда оставалась сухой.
- ▶ Следите за тем, чтобы внутренняя поверхность крышки всегда была сухой.
- ▶ **Не** используйте пылесос и принадлежности, если:
 - на пылесосы видны заметные повреждения (трещины, сколы);
 - поврежден сетевой шнур или повреждена оплетка;
 - вы предполагаете, что могут иметься невидимые повреждения (например, после падения).
- ▶ Не допускайте соприкосновения вращающихся электрощеток с сетевым шнуром.
- ▶ Не используйте пылесос в помещениях, где существует опасность взрыва.
- ▶ Не используйте пылесос вблизи огнеопасных газов и веществ.

- ▶ Не используйте пылесос для всасывания воспламеняющихся или взрывчатых веществ, растворителей, материалов с содержанием растворителей, пыли, с содержанием взрывчатых веществ, таких жидкостей, как бензин, масло, спирт или материалов, температура которых выше 60 °С.
 - ▷ Существует опасность взрыва или пожара!
- ▶ Используйте розетку на пылесосе только для указанных в руководстве по эксплуатации целей.
- ▶ Производитель не несет ответственности за ущерб, возникший при нарушении правил эксплуатации, при неправильном использовании или при ремонте не в сервисных центрах.
- ▶ Не используйте поврежденный удлинитель.
- ▶ Поврежденный сетевой шнур заменяйте только на оригинальный, заказывайте его у производителя или в сервисном центре.
- ▶ Не допускайте соприкосновения щеток двигателя с сетевым кабелем.
- ▶ Электрическое напряжение, указанное на заводской табличке, прикрепленной к пылесосу, должно соответствовать электрическому напряжению в сети.
- ▶ После окончания работы и перед техническим обслуживанием всегда выключайте пылесос и вынимайте штепсельную вилку из розетки.
- ▶ Чтобы выключить пылесос, никогда не тяните за кабель, только за штепсельную вилку.
- ▶ При включении и выключении пылесоса никогда не касайтесь штепсельной вилки мокрыми руками.
- ▶ Система электропитания должна быть защищена предохранителем с соответствующей силой тока
- ▶ Никогда не открывайте пылесос на улице во время дождя или непогоды.
- ▶ Ремонт должен производиться только специалистами, напр., в сервисных центрах. Используйте только оригинальные запчасти.

▶ Неквалифицированно отремонтированный прибор представляет опасность для пользователя

ВНИМАНИЕ!

- ▶ Пылесосы ISP/ISC/IS/HS/GS/AS/ES AR и ISP/ISC/IS/HS/GS/AS/ES ARD **не** предназначены для всасывания опасной для здоровья человека пыли.
- ▶ Пылесосы класса **M** предназначены для всасывания сухой, негорючей пыли, не воспламеняющихся жидкостей, древесной пыли или опасной пыли с предельным показателем концентрации вредных веществ $\geq 0,1 \text{ мг/м}^3$.
- ▶ Пылесосы класса **H** предназначены для всасывания сухой, негорючей пыли, канцерогенных или патогенных частиц, а также негорючих жидкостей, древесной пыли или опасной для здоровья пыли с предельным показателем концентрации вредных веществ $< 0,1 \text{ мг/м}^3$.
- ▶ Лица (включая детей), которые в виду своего физического или душевного состояния или в силу своего незнания или неопытности не в состоянии правильно эксплуатировать пылесос, не должны пользоваться прибором без надзора или без руководства со стороны ответственных лиц.
- ▶ С осторожностью используйте прибор в присутствии детей, пожилых или больных людей.
- ▶ Никогда не направляйте шланг или трубку пылесоса на людей или животных.
- ▶ Используйте только рекомендуемые или указанные в руководстве по эксплуатации для данного пылесоса щетки. Использование других щеток снижает безопасность работы прибора.
- ▶ Очищайте и дезинфицируйте пылесос сразу же после окончания работы, чтобы избежать развития вредных микроорганизмов, особенно при использовании пылесоса на предприятиях по переработке пищевых продуктов.

- ▶ Не используйте для чистки пароструйные приборы или мойки высокого давления.
- ▶ Кислоты, ацетон и растворители могут разъесть части пылесоса.
- ▶ Не оставляйте прибор без присмотра. При длительном перерыве в работе вытащить штепсельную вилку из розетки.
- ▶ Не чистите кассетные фильтры сжатым воздухом.

Кислоты, ацетон и растворители могут разъесть части пылесоса.

- ▷ Промойте контейнер и принадлежности водой.
- ▷ Протрите верхнюю часть влажной тряпкой.
- ▷ Высушите контейнер и принадлежности

Изделие:	Пылесос для сухой и влажной уборки
Тип:	GS

Перед началом работы внимательно прочитайте руководство по эксплуатации пылесоса, так как в ней содержатся важные указания по эксплуатации, безопасности и обслуживанию. Храните настоящее руководство в надежном месте и передавайте его каждому последующему пользователю. Производитель оставляет за собой право на внесение изменений в конструкцию и дизайн.

Вы не можете осуществлять какие-либо работы, кроме тех, которые описаны в настоящем руководстве по эксплуатации.

1 Перед эксплуатацией

- ▶ При распаковке прибора обратите внимание на комплектность и наличие повреждений, возникших вследствие транспортировки.
- ▶ Перед началом эксплуатации пользователь должен быть проинформирован и проинструктирован по использованию пылесоса и в отношении веществ, для которых может быть использован пылесос, включая надежные способы устранения абсорбированных материалов.

2 Инструкция по эксплуатации.

- Вставьте текстильный фильтр в контейнер (рис.1)
- Наденьте верхнюю часть пылесоса на контейнер и зафиксируйте защелками (рис.3)
- Вставьте шланг для всасывания в специальное отверстие (рис. 4)
- С другой стороны шланга вставьте трубки (рис. 5)
- Выберите наиболее подходящую насадку (рис.6)
- Вставьте шнур питания в сетевую розетку и включите устройство (рис.7)
- Пример уборки плоской поверхности (рис.8)
- Пример уборки напольного покрытия с помощью насадки со щеткой (рис.9)
- Если имеется бумажный фильтр, то вставьте его в контейнер (рис. 11)

3 Влажная уборка.

- Снимите текстильный фильтр (рис.2)
- Наденьте верхнюю часть пылесоса на контейнер и зафиксируйте защелками (рис.3)
- Вставьте шланг для всасывания в специальное отверстие (рис. 4)
- С другой стороны шланга вставьте трубки (рис. 5)
- Выберите насадку для влажной уборки (рис.6)
- Вставьте шнур питания в сетевую розетку и включите устройство (рис.7)
- Пример уборки влажной поверхности (рис.10)

4 Технические характеристики

МОДЕЛЬ	GS 2078	GS 3078
Напряжение	220 - 240 V~	220 - 240 V~
Частота	50/60 Hz	50/60 Hz
Максимальная мощность	2400 W	3600 W
Уровень шума (в соответствии с DIN EN 60704-1)	77 db(A)	79 db(A)
Вес	24 kg	26 kg

5 Технический контроль

Производитель или человек, прошедший специальное обучение, должен не реже одного раза в год осуществлять техническую проверку, состоящую, например, из проверки фильтров на повреждения, проверки герметичности пылесоса и проверки правильности функционирования контрольных устройств.

Со всей ответственностью мы заявляем, что настоящий продукт соответствует нормам и основным положениям Европейского Сообщества (ЕС): нормам по механике 2006/42/EG с изменениями; нормам по электромагнитной совместимости 2014/30/EG с изменениями.

CE

ENTSORGUNGSHINWEIS

	<p>Altgeräte enthalten wertvolle Materialien, die zur Wiederaufarbeitung geeignet sind. Gerät nicht dem normalen Hausmüll beifügen, sondern über geeignete Sammelsysteme fachgerecht entsorgen, z.B. über Ihre kommunale Entsorgungsstelle.</p>
--	---

	<p>Old appliances contain valuable materials that can be recycled. Do not dispose of such appliance with the normal domestic waste but rather by way of appropriate collecting points.</p>
--	--

	<p>Les anciens appareils contiennent des matériaux de valeur, qui sont bien appropriés au recyclage. Ne pas jeter l'appareil avec les ordures ménagères, mais au contraire les éliminer comme il se doit par des systèmes de collecte bien appropriés..</p>
--	---

	<p>Aparatos viejos contienen valiosos materiales que son adecuados para el reciclaje. No tirar el aparato con la basura casera normal, sino desbastecerlo apropiadamente por los sistemas colectores adecuados.</p>
---	---

	<p>Aparelhos usados contém materiais valiosos, que são apropriados para reprocessamento. Não colocar o aparelho no lixo doméstico normal, mas sim descartar correctamente através dos sistemas de colecta adequados.</p>
--	--

	<p>Le apparecchiature vecchie contengono materiali preziosi adatti al riciclaggio. Non smaltire l'apparecchio con i rifiuti domestici normali ma in modo appropriato attraverso sistemi di raccolta idonei.</p>
--	---

	<p>Oude toestellen bevatten waardevolle materialen, die geschikt zijn voor recyclage. Het toestel niet met het gewone huishuul verwijderen, maar deskundig verwijderen via geschikte verzamelsystemen.</p>
---	--

	<p>Brugt udstyr indeholder værdifulde materialer, som egner sig til genvinding. Smid ikke støvsugere ud sammen med det almindelige husholdningsaffald, men bortskaf det på korrekt vis via egnede indsamlingssystemer, f. eks. via kommunens genbrugsstationer</p>
---	---

	<p>Kasserade apparater innehåller värdefullt material, som lämpar sig för återanvändning. Släng inte apparaten i de vanliga hushållsoporna, utan lämna den till en lämplig återvinningsstation..</p>
---	--

	<p>Brukte apparater inneholder verdifulle materialer som er egnet til gjenvinning. Sugeren skal ikke kastes som husholdningsavfall, men skal avfallshåndteres på faglig korrekt måte gjennom egnede oppsamlingssystemer, f. eks. kommunens innsamlingssted.</p>
---	--

	<p>Käytöstä poistettui laitteet sisältävät arvokkaita, kierrätykseen soveltuvia materiaaleja. Laitetta ei saa heittää tavalliseen jätesankoon, vaan se on toimitettava vastaavien laitteiden keräyspisteeseen.</p>
---	--

	<p>Οι παλιές συσκευές περιέχουν πολύτιμα μέταλλα, που είναι κατάλληλα για ανακύκλωση. Μην πετάτε τη συσκευή στα οικιακά απορρίμματα, αλλά να την αποσύρετε σωστά - μέσω Υπηρεσιών Συγκέντρωσης Υλικών Ανακύκλωσης.</p>
---	--



Kullanılmış cihazlar, tekrar işlemek için uygun olan değerli malzemeler içerir.
Süpürge makinasını normal çöpe atmayın, örneğin yerel özel atık imha tesisi üzerinden usulüne uygun şekilde tasfiye edin



Ärakasutatud seadmed sisaldavad väärtuslikke materjale, mis on sobivad ümbertöötlemiseks. Seadmeid ei tohi utiliseerida koos olmejäätmetega, neid tuleb viia vastavasse jäätmekogu mispunkti, näiteks olmejäätmete kogumispunkti.



Zużyte urządzenia zawierają wartościowe materiały, które nadają się do powtórnego przetworzenia. Urządzenia nie wyrzucać z odpadami domowymi, lecz należy je oddać w odpowiednim punkcie zbiórki surowców wtórnych



В старых приборах содержатся драгоценные материалы, пригодные для переработки.
Не выбрасывайте пылесос вместе с обычным бытовым мусором.
Используйте для этого специальные места для сбора аналогичных отходов.



A használt készülékek értékes anyagokat tartalmaznak, melyek újrahasznosításra alkalmasak. A készüléket ne tegyük a háztartási szemétkébe, hanem megfelelő gyűjtőrendszerek igénybevételével szakszerűen ártalmatlanítsuk.



Staré přístroje obsahují cenné materiály, které jsou vhodné pro opětovné zpracování. Přístroj neodkládejte k běžnému domácímu odpadu, nýbrž nechte zlikvidovat prostřednictvím vhodných sběrných systémů.



Staré prístroje obsahujú cenné materiály, ktoré sú vhodné pre opätovnú spracovanie. Prístroj neodkladajte k bežnému domácejmu odpadu, ale nechajte zlikvidovať prostredníctvom vhodných zberných systémov.



Stari aparati so sestavljeni iz dragocenih materialov, ki so primerni za ponovno predelavo. Aparatov zato ne odlagajte med običajne hišne odpadke, ampak jih oddajte na zbirna mesta, ki so povezana s sistemi za strokovno odlaganje, na primer Vaši komunalni službi za odlaganje odpadnih predmetov.

ELECTROSTAR GmbH

Hans-Zinser-Straße 1-3 ·

D - 73061 Ebersbach/Fils

Telefon +49 (0) 71 63 / 9988-100

Telefax +49 (0) 71 63 / 9988-155

Email: info@starmix.de ·

Internet: www.starmix.de